

# nme NÜRNBERGER MODELL EISENBAHNEN

Innovation aus Tradition  
Innovation from tradition



Im Vertrieb für DE  
On sales for GER

**MABARTREN**

**ME MAFEN**

Inkl. 3-seitigem  
**EXTRA-Teil**  
aller HO-Wagen mit  
Zugschlussbeleuchtung



**Neuheiten / New items**

**N-HO 2021**

### Liebe Modellbahnfreunde,

an dieser Stelle möchte ich mich für Ihre tolle Unterstützung in den vergangenen Jahren ganz herzlich bedanken. Ohne Ihren Zuspruch und Ihre Begeisterung hätten wir nicht all unsere detaillierten und innovativen Modelle produzieren können.

Wir sind ein kleines Unternehmen und daher sehr stark auf die direkte Kooperation mit Ihnen angewiesen, um eine verlässliche Produktion und den optimalen Einsatz unserer Ressourcen planen zu können.

Da wir neue Projekte nur dann auslösen und die Modelle auch tatsächlich produzieren können, wenn uns entsprechend Bestellungen vorliegen, möchte ich alle, die mit einem **nme**-Modell liebäugeln, darum bitten, dieses auch bei Ihrem Händler zu bestellen. Nur so kommen wir zu realistischen Produktionszahlen und Sie zu Ihrem gewünschten **nme**-Modell.

Nur wenn wir nach der Ankündigung eines Modells relativ zeitnah abschätzen können, wie ein neues



Projekt vom Markt aufgenommen wird, können wir zügig über eine Produktion entscheiden.

Unser Ziel ist es, detaillierte Modelle zu entwickeln und zu vertretbaren Kosten zu produzieren, um Ihnen ein optimales Preis-Leistungsverhältnis anzubieten. Unser Herzblut steckt in jedem einzelnen Projekt. Es wäre schade, wenn wir diese nicht für Sie realisieren könnten.

Hierzu freuen wir uns gleichermaßen über Ihr Vertrauen und Ihre Unterstützung.

Rolf Fleischmann









Abb. zeigt Titel vom Kalender 2021

**Schweizer  
Eisenbahnkalender**  
fotografiert von Daniel Schärer  
**2022**

Erhältlich ab Oktober 2021 im Fachhandel, auf Messen oder direkt unter [info@nme-online.de](mailto:info@nme-online.de)

N 1:160





















## nme

	Rangierdiesellokomotive DHG 700 C Shunting diesel loco DHG 700 C	DC / DCC DC / DCC	06
	Rangierdiesellokomotive DHG 500 C Shunting diesel loco DHG 500 C	DC / DCC DC / DCC	06
	Rangierdiesellokomotive DHG 700 C Shunting diesel loco DHG 700 C	DC / DCC DC / DCC	06
	Rangierdiesellokomotive DHG 500 C Shunting diesel loco DHG 500 C	DC / DCC DC / DCC	07
	Rangierdiesellokomotive DHG 700 C Shunting diesel loco DHG 700 C	DC / DCC DC / DCC	07
	Rangierdiesellokomotive DHG 500 C Shunting diesel loco DHG 500 C	DC / DCC DC / DCC	07
	Rangierdiesellokomotive DHG 700 C Shunting diesel loco DHG 700 C	DC / DCC DC / DCC	07
	Silowagen für Getreidetransport Tagnpps 102m³ „VTG“ Silo wagon for grain transport Tagnpps 102m³ „VTG“		08
	Silowagen für Getreidetransport Tagnpps 101m³ „NACCO“ Silo wagon for grain transport Tagnpps 101m³ „NACCO“		09
	Silowagen für Getreidetransport Tagnpps 101m³ „NACCO-LOTOS“ Silo wagon for grain transport Tagnpps 101m³ „NACCO-LOTOS“		09

H0 1:87

## nme



 	Zubehör Accessory		10-11
	Übersicht aller aktuellen Wagen mit Zugschlussbeleuchtung Overview of all present wagons with train end lamps	DC/DCC/AC/AC dig.	12-15
	Silowagen für Getreidetransport Tagnpps 102m³ „VTG“ Silo wagon for grain transport Tagnpps 102m³ „VTG“		16
	Silowagen für Getreidetransport Tagnpps 102m³ „VTG“ Silo wagon for grain transport Tagnpps 102m³ „VTG“	mit Zugschl.-Bel. with train end lamp	17
	Silowagen für Getreidetransport Tagnpps 130m³ „WASCOSA“ Silo wagon for grain transport Tagnpps 130m³ „WASCOSA“		18
	Silowagen für Getreidetransport Tagnpps 130m³ „WASCOSA“ Silo wagon for grain transport Tagnpps 130m³ „WASCOSA“	mit Zugschl.-Bel. with train end lamp	18
	Silowagen für Getreidetransport Uagpps 80m³ „RAILCO“ Silo wagon for grain transport Uagpps 80m³ „RAILCO“		19
	Silowagen für Getreidetransport Uagpps 80m³ „RAILCO“ Silo wagon for grain transport Uagpps 80m³ „RAILCO“	mit Zugschl.-Bel. with train end lamp	19

	Silowagen für Getreidetransport Tagnpps 96,5m³ „SBB“ Silo wagon for grain transport Tagnpps 96,5m³ „SBB“		20
	Silowagen für Getreidetransport Tagnpps 96,5m³ „SBB“ Silo wagon for grain transport Tagnpps 96,5m³ „SBB“		20
	Silowagen für Getreidetransport Tagnpps 96,5m³ „SBB“ Silo wagon for grain transport Tagnpps 96,5m³ „SBB“		21
	Silowagen für Getreidetransport Tagnpps 96,5m³ „SBB“ Silo wagon for grain transport Tagnpps 96,5m³ „SBB“	mit Zugschl.-Bel. with train end lamp	21
	Silowagen für Getreidetransport Tagnpps 101m³ „NACCO“ Silo wagon for grain transport Tagnpps 101m³ „NACCO“		22
	Silowagen für Getreidetransport Tagnpps 101m³ „NACCO-RTI“ Silo wagon for grain transport Tagnpps 101m³ „NACCO-RTI“		23
	Silowagen für Getreidetransport Tagnpps 101m³ „NACCO“ Silo wagon for grain transport Tagnpps 101m³ „NACCO“	mit Zugschl.-Bel. with train end lamp	23
	Silowagen für Getreidetransport Tagnpps 101m³ „AGRO“ Silo wagon for grain transport Tagnpps 101m³ „AGRO“		24
	Silowagen für Getreidetransport Tagnpps 101m³ „AGRO“ Silo wagon for grain transport Tagnpps 101m³ „AGRO“	mit Zugschl.-Bel. with train end lamp	24
	Silowagen für Getreidetransport Tagnpps 101m³ „ERMEWA“ Silo wagon for grain transport Tagnpps 101m³ „ERMEWA“		25
	Silowagen für Getreidetransport Tagnpps 101m³ „ERMEWA“ Silo wagon for grain transport Tagnpps 101m³ „ERMEWA“	mit Zugschl.-Bel. with train end lamp	25
	Flachwageneinheit Laads „TWA 1060“ Flat wagon unit Laads „TWA 1060“	inkl. Messemmodell 2021	26-27
	Flachwageneinheit Laads „TWA 1060“ Flat wagon unit Laads „TWA 1060“	mit Zugschl.-Bel. with train end lamp	26-27
	Flachwageneinheit Laads „TWA 1060“ Flat wagon unit Laads „TWA 1060“		28-29
	Flachwageneinheit Laads „TWA 1060“ Flat wagon unit Laads „TWA 1060“	mit Zugschl.-Bel. with train end lamp	28-29
	Flachwageneinheit Laadks „TWA 800A“ Flat wagon unit Laadks „TWA 800A“		30-31
	Flachwageneinheit Laadks „TWA 800A“ Flat wagon unit Laadks „TWA 800A“	mit Zugschl.-Bel. with train end lamp	30-31
	Flachwageneinheit Laaps „TWA“ Flat wagon unit Laaps „TWA“		32-33
	Flachwageneinheit Laaps „TWA“ Flat wagon unit Laaps „TWA“	mit Zugschl.-Bel. with train end lamp	32-33
	BLS Autotransport BLS car transport	teilw. mit Beleuchtg. part. with illumination	34-35

**Jahresmodell 2021**  
Bestellschluß: 30.05.2021



HO 1:87

## nme

	Offener Güterwagen Eamnos „CAPTRAIN“ Open goods wagon Eamnos „CAPTRAIN“		36
	Offener Güterwagen Eamnos „CAPTRAIN“ Open goods wagon Eamnos „CAPTRAIN“	mit Zugschl.-Bel. with train end lamp	36
	Güterwagen mit Schwenkdach Tamns 82m <sup>3</sup> „VTG“ Goods wagon with sliding roof Tamns 82m <sup>3</sup> „VTG“	mit Zugschl.-Bel. with train end lamp	37

N 1:160

## MABARTREN

	Gedeckte Güterwagen Gbs / Schienenreinigungswagen Gbs Covered goods wagons Gbs / track cleaning car Gbs	teilw. mit Funktion part. with function	38
	Kühlwagen Hbbills-uy, teilweise mit Graffiti Refrigerated wagons Hbbills-uy, part. with graffiti		39
	Diesellok „A1A A1A“ Diesel loco „A1A A1A“	DC mit Schnittstelle DC with socket	39

HO 1:87



## MABARTREN

	Rangierdiesellokomotive „Tm IV / 232“ Shunting diesel loco „Tm IV / 232“	DC/DCC/AC/AC dig. with function	40
	Gedeckte Güterwagen Hfs „TRANSFESA“ Covered goods wagons Hfs „TRANSFESA“		40
	Kühlwagen Hbbills-uy Refrigerated wagons Hbbills-uy		41
	Kühlwagen Hbbills-uy mit Graffiti Refrigerated wagons Hbbills-uy with graffiti		41
	BLS Steuerwagen für Autopendelzug BLS pilotcar for push-pull car transport train	Vorbestelldatum: 30.05.2021	42
	Gedeckte Güterwagen Gbs / Schienenreinigungswagen Gbs Covered goods wagons Gbs / track cleaning car Gbs	teilw. mit Funktion part. with function	43

N 1:160

HO 1:87

	N - Zubehör, teilweise elektrisch N - Accessory, partly electric		44-45
	HO - Zubehör, teilweise elektrisch HO - Accessory, partly electric		46-47

Typische Zechenlok auf Basis einer DHG 700C, so wie sie in jeder Zeche zum Kohleabtransport aber auch zur Materialversorgung denkbar gewesen wäre.



Art.-Nr. / Item No. 123302



Art.-Nr. / Item No. 123303

### „Gestalten Sie Ihre eigene Lok!“

Sei es als Werkslok eines Industrieunternehmens mit Gleisanschluß oder aber zur Nachbildung Ihrer bevorzugten Museumseisenbahn: die beiden Loks eignen sich hervorragend als Basis für Ihre persönliche Gestaltungswünsche. Neben den beiden gängigsten Farben für Museumsbahnlokomotiven sind die beiden Modelle mit den Standardbahnschriften bedruckt



Art.-Nr. / Item No. 123304

Art.-Nr. Item No.	Artikelbeschreibung Item description	Loknummer Loco No.	Ep. ep.	UVP in € RRP in €	Liefertermin Delivery date
123302	DHG 700 C „Zechenlok“, schwarz, DC/DCC	Lok 1	3-6	209,90	Quart. 3/2021
123303	DHG 500 C, Museumslackierung hellblau, DC/DCC	individuell	3-6	209,90	Quart. 3/2021
123304	DHG 700 C, Museumslackierung altrot, DC/DCC	individuell	3-6	209,90	Quart. 3/2021

Diese DHG 500 C in RAG Ausführung der Epoche 5 mit der Loknummer 442 war in Gladbeck stationiert.



Art.-Nr. / Item No. 123500



Art.-Nr. / Item No. 123602

Die erste und bislang einzige DHG 700 C bei der DB ist im Einsatz für die S-Bahn Rhein-Ruhr. An Ihrem Einsatzort in Düsseldorf-Wersten übernimmt sie S-Bahnwagen fürs BW oder für die Waschanlage und stellt sie anschließend wieder für den Personenverkehr bei. Vereinzelt ist sie auch für die Ersatzteilbeschaffung und Überführungsfahrten innerhalb des S-Bahn Netzes Rhein-Ruhr unterwegs.

Bei Kali+Salz in Heringen (Werra) war das Vorbild dieser DHG 500 C im täglichen Einsatz für Rangieraufgaben ebenso wie für die Überführung von beladenen Wagen vom Werksgelände zum Übergabebahnhof und zurück.



Art.-Nr. / Item No. 123603



Art.-Nr. / Item No. 123604

Auch bei der Sersa AG in der Schweiz helfen Kleindieselloks von Henschel tatkräftig beim Streckenunterhalt mit.

Art.-Nr. Item No.	Artikelbeschreibung Item description	Loknummer Loco No.	Ep. ep.	UVP in € RRP in €	Liefertermin Delivery date
123500	DHG 500 C „RAG“, orange, DC/DCC	442	5	209,90	Quart. 4/2021
123602	DHG 700 C „S-Bahn Rhein-Ruhr“, DB, verkehrsrot, DC/DCC	360 7 103-9	6	209,90	Quart. 4/2021
123603	DHG 500 C „Kali+Salz“, orange, DC/DCC	Lok 3	6	209,90	Quart. 4/2021
123604	DHG 700 C „SERSA“, weiß, DC/DCC	SVENJA	6	209,90	Quart. 4/2021



Art.-Nr. / Item No. 206600 - 206605

#### FORMVARIANTE / MOLD VERSION

neuer Wagenkasten / new body

Laufsteg auf Wagendach aus geätztem Metall / roof walkway made from etched metal

Art.-Nr. Item No.	Artikelbeschreibung Item description	Wagennummer Running No.	Ep. ep.	UVP in € RRP in €	Liefertermin Delivery date
206600	Getreidesilowagen Tagnpps 102 „VTG“, blau	3780 0764 810-8	6	48,50	Quart. 3/2021
206601	Getreidesilowagen Tagnpps 102 „VTG“, blau	3780 0764 834-8	6	48,50	Quart. 3/2021
206602	Getreidesilowagen Tagnpps 102 „VTG“, blau	3780 0764 885-0	6	48,50	Quart. 3/2021
206603	Getreidesilowagen Tagnpps 102 „VTG“, blau	3780 0764 889-2	6	48,50	Quart. 3/2021
206604	Getreidesilowagen Tagnpps 102 „VTG“, blau	3780 0764 904-9	6	48,50	Quart. 3/2021
206605	Getreidesilowagen Tagnpps 102 „VTG“, blau	3780 0764 917-1	6	48,50	Quart. 3/2021

## Modellvergleich

Wagenserie  
2046xx

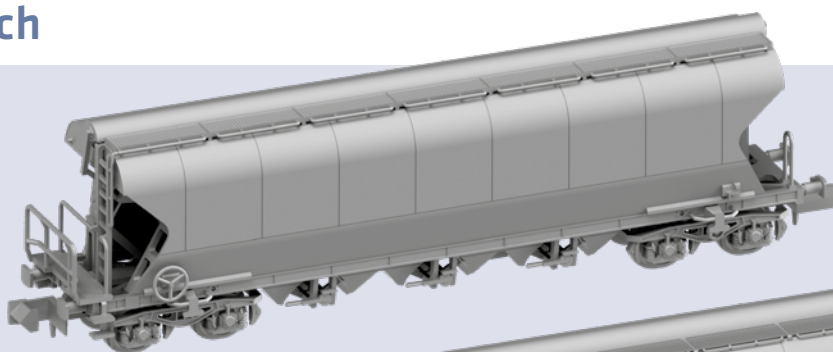

Formvariante  
2066xx

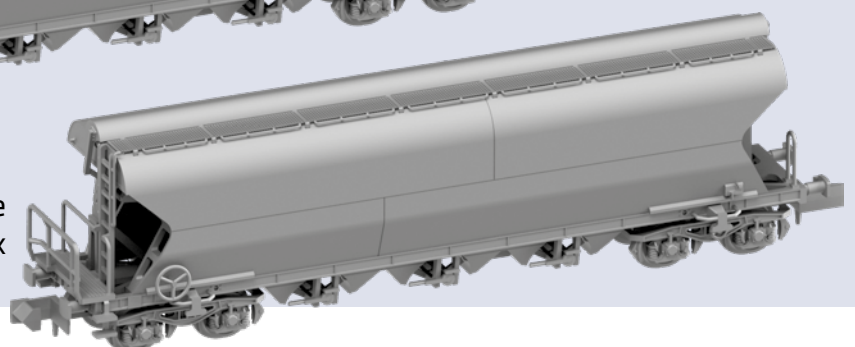



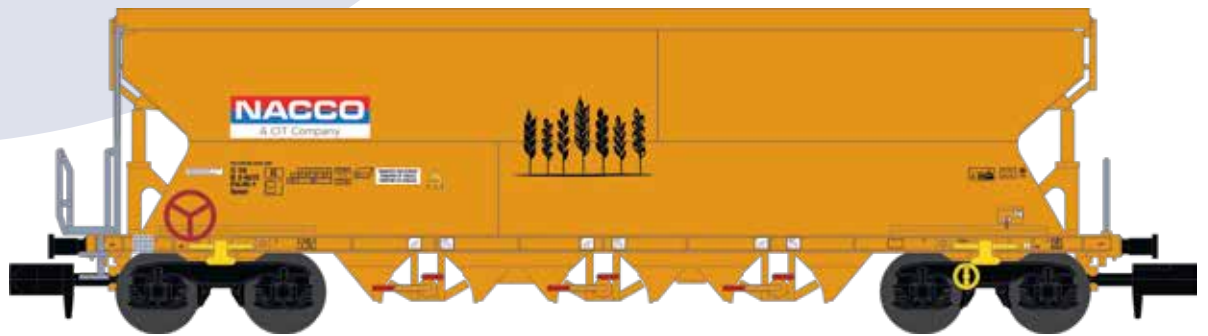

Art.-Nr. / Item No. 211606 - 211609

Art.-Nr. Item No.	Artikelbeschreibung Item description	Wagennummer Running No.	Ep. ep.	UVP in € RRP in €	Liefertermin Delivery date
211606	Getreidesilowagen Tagnpps 101 „NACCO“, gelb	3380 0764 144-6	6	48,50	Quart. 3/2021
211607	Getreidesilowagen Tagnpps 101 „NACCO“, gelb	3380 0764 101-6	6	48,50	Quart. 3/2021
211608	Getreidesilowagen Tagnpps 101 „NACCO“, gelb	3380 0764 146-1	6	48,50	Quart. 3/2021
211609	Getreidesilowagen Tagnpps 101 „NACCO“, gelb	3380 0764 090-1	6	48,50	Quart. 3/2021

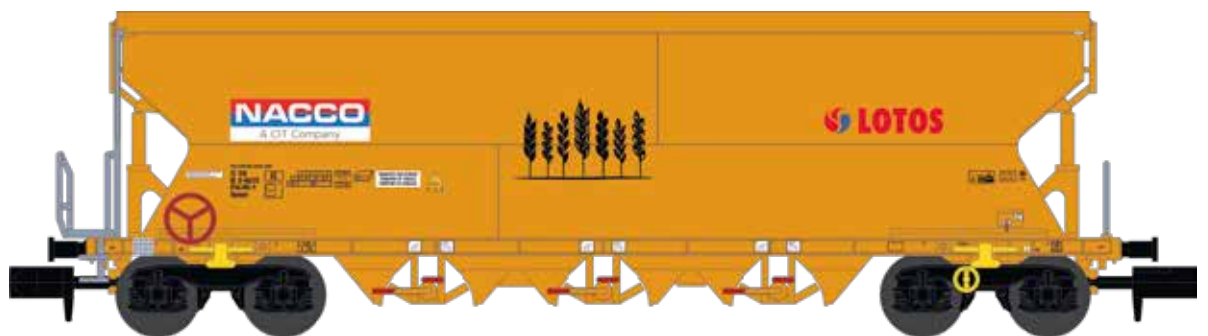

Art.-Nr. / Item No. 211640 - 211642

Art.-Nr. Item No.	Artikelbeschreibung Item description	Wagennummer Running No.	Ep. ep.	UVP in € RRP in €	Liefertermin Delivery date
211640	Getreidesilowagen Tagnpps 101 „NACCO-LOTOS“, gelb	3380 0764 054-7	6	48,50	Quart. 3/2021
211641	Getreidesilowagen Tagnpps 101 „NACCO-LOTOS“, gelb	3380 0764 041-4	6	48,50	Quart. 3/2021
211642	Getreidesilowagen Tagnpps 101 „NACCO-LOTOS“, gelb	3380 0764 056-2	6	48,50	Quart. 3/2021

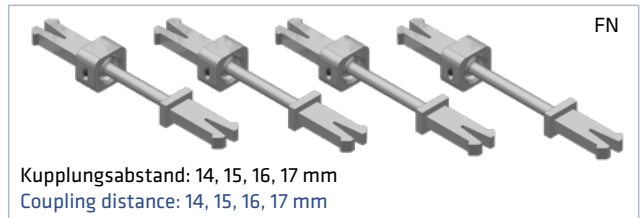

Art.-Nr. / Item No. 950010, 4 St.

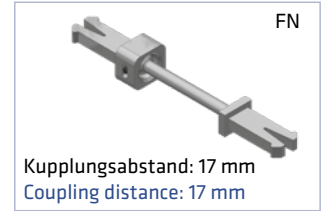
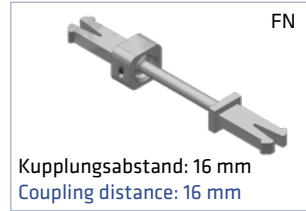
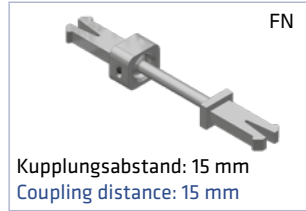
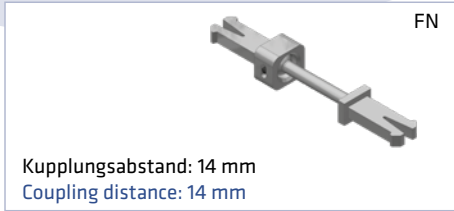

Art.-Nr. / Item No. 950011, 10 St.  
950012, 25 St.

950013, 10 St.  
950014, 25 St.

950015, 10 St.  
950016, 25 St.

950017, 10 St.  
950018, 25 St.

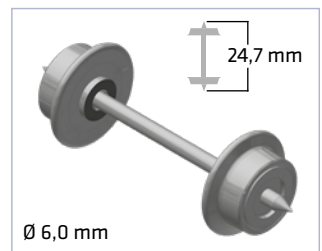
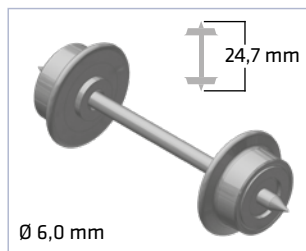
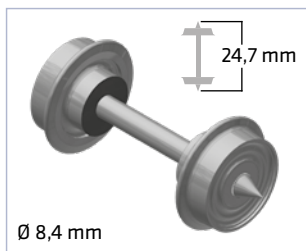
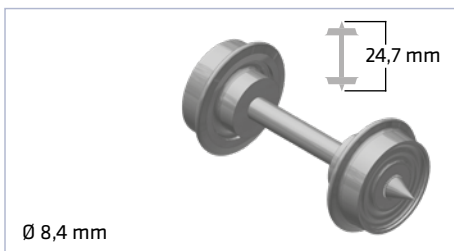

Art.-Nr. / Item No. 950032, 4 St., AC

950033, 4 St., DC

950034, 4 St., AC

950035, 4 St., DC



Art.-Nr. / Item No. 950070, 2 St., DE

950071, 2 St., DE

950072, 2 St., CH

950073, 2 St., IT

950074, 2 St., FR

Art.-Nr. Item No.	Artikelbeschreibung Item description	Länder Countries	UVP in € RRP in €	Liefertermin Delivery date
950010	1 Set/Btl. 3D-Kupplung „Test-Set“, 14/15/16/17mm, FN		5,00	Quart. 2/2021
950011	10 St./Btl. 3D-Kupplung, 14mm, FN		24,90	Quart. 2/2021
950012	25 St./Btl. 3D-Kupplung, 14mm, FN		44,90	Quart. 2/2021
950013	10 St./Btl. 3D-Kupplung, 15mm, FN		24,90	Quart. 2/2021
950014	25 St./Btl. 3D-Kupplung, 15mm, FN		44,90	Quart. 2/2021
950015	10 St./Btl. 3D-Kupplung, 16mm, FN		24,90	Quart. 2/2021
950016	25 St./Btl. 3D-Kupplung, 16mm, FN		44,90	Quart. 2/2021
950017	10 St./Btl. 3D-Kupplung, 17mm, FN		24,90	Quart. 2/2021
950018	25 St./Btl. 3D-Kupplung, 17mm, FN		44,90	Quart. 2/2021
950032	4 St./Btl. AC Tauschachsen für TWA Wagen, Ø 8,4 mm		7,50	Quart. 2/2021
950033	4 St./Btl. DC Tauschachsen für TWA Wagen, Ø 8,4 mm		7,50	Quart. 2/2021
950034	4 St./Btl. AC Tauschachsen für BLS Wagen, Ø 6,0 mm		7,50	Quart. 4/2021
950035	4 St./Btl. DC Tauschachsen für BLS Wagen, Ø 6,0 mm		7,50	Quart. 4/2021
950070	2 St. Zugschlusslampen gasbetrieben, mit Widerstand, analog, FN	DE	24,90	Quart. 3/2021
950071	2 St. Zugschlusslampen elektrisch, mit Widerstand, analog, FN	DE	24,90	Quart. 3/2021
950072	2 St. Zugschlusslampen elektrisch, mit Widerstand, analog, FN	CH	24,90	Quart. 3/2021
950073	2 St. Zugschlusslampen elektrisch, mit Widerstand, analog, FN	IT	24,90	Quart. 3/2021
950074	2 St. Zugschlusslampen elektrisch, mit Widerstand, analog, FN	FR	24,90	Quart. 3/2021

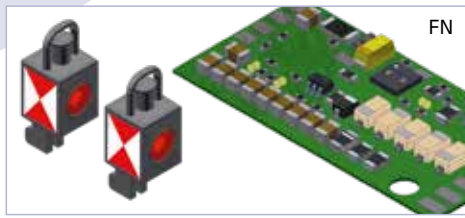

Art.-Nr. / Item No. 950080, DE

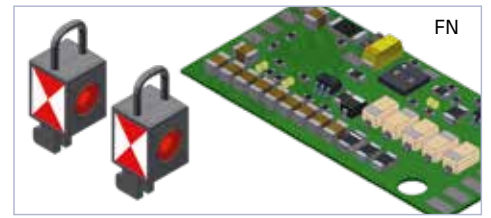

950081, DE

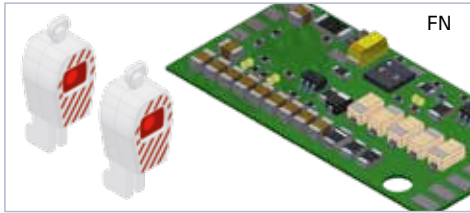

Art.-Nr. / Item No. 950082, CH

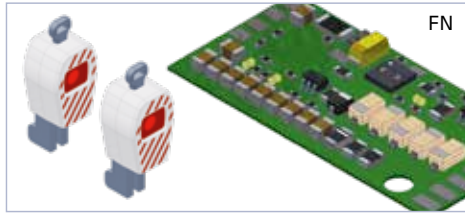

950083, IT

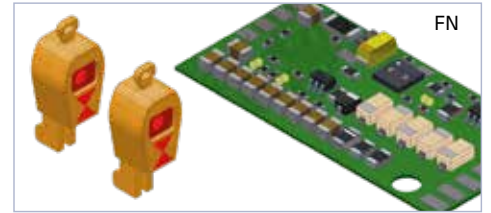

950084, FR

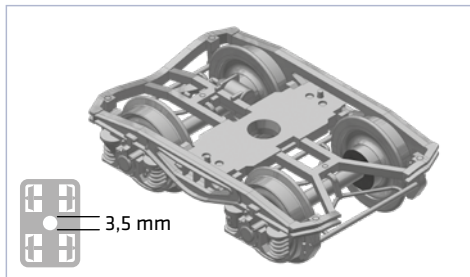

Art.-Nr. / Item No. 960000, 2 St., DC

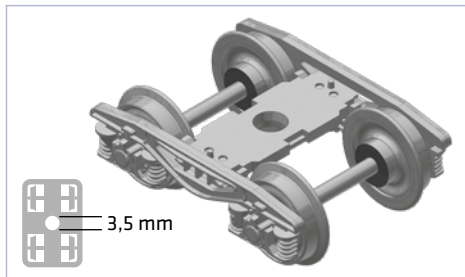

960001, 2 St., DC

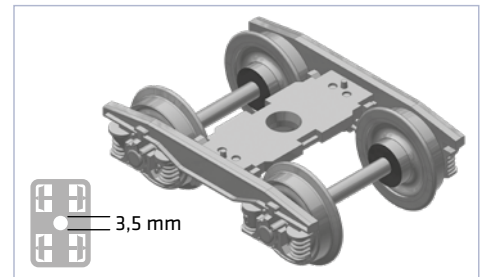

960002, 2 St., DC

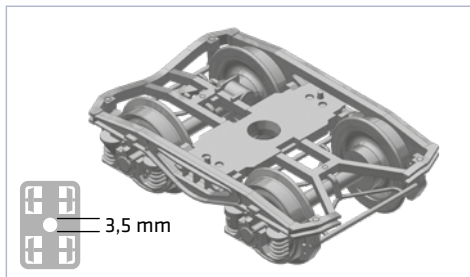

Art.-Nr. / Item No. 960050, 2 St., AC

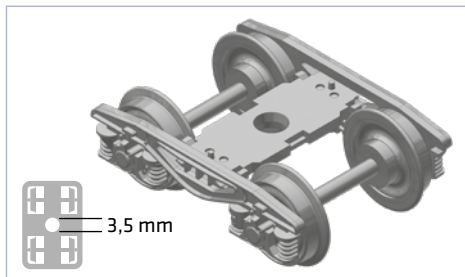

960051, 2 St., AC

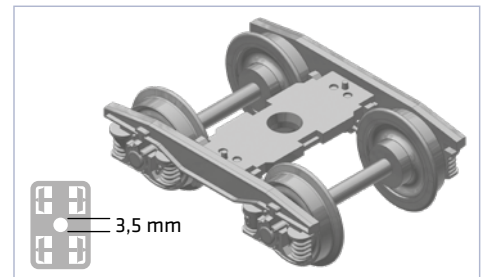

960052, 2 St., AC

Art.-Nr. Item No.	Artikelbeschreibung Item description	Länder Countries	UVP in € RRP in €	Liefertermin Delivery date
950080	2 St. Zugschlusslampen gasbetrieben, m. Funktionsdec., dig., FN	DE	39,90	Quart. 3/2021
950081	2 St. Zugschlusslampen elektrisch, m. Funktionsdec., dig., FN	DE	39,90	Quart. 3/2021
950082	2 St. Zugschlusslampen elektrisch, m. Funktionsdec., dig., FN	CH	39,90	Quart. 3/2021
950083	2 St. Zugschlusslampen elektrisch, m. Funktionsdec., dig., FN	IT	39,90	Quart. 3/2021
950084	2 St. Zugschlusslampen elektrisch, m. Funktionsdec., dig., FN	FR	39,90	Quart. 3/2021
960000	2 St. Y25-Drehgestell mit Aussenrahmen, DC		12,90	Quart. 3/2021
960001	2 St. Y25-Lsdif-KC1-Drehgestell, DC		12,90	Quart. 3/2021
960002	2 St. Y25-Lsi(f)-FFB-K-Drehgestell, DC		12,90	Quart. 3/2021
960050	2 St. Y25-Drehgestell mit Aussenrahmen, AC		12,90	Quart. 3/2021
960051	2 St. Y25-Lsdif-KC1-Drehgestell, AC		12,90	Quart. 3/2021
960052	2 St. Y25-Lsi(f)-FFB-K-Drehgestell, AC		12,90	Quart. 3/2021

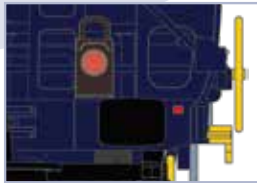

Art.-Nr. / Item No. (DC)	Land / Country	UVP in € / RRP in €	Liefertermin / Delivery date
505692	IT	92,90	sofort
505693	DE	92,90	sofort



Art.-Nr. / Item No. (DC/AC)	Land / Country	UVP in € / RRP in €	Liefertermin / Delivery date
506690 / 506695	DE	92,90	Quart. 3/2021
506691 / 506696	CH	92,90	Quart. 3/2021
506692 / 506697	IT	92,90	Quart. 3/2021
506693 / 506698	FR	92,90	Quart. 3/2021



Art.-Nr. / Item No. (DC/AC)	Land / Country	UVP in € / RRP in €	Liefertermin / Delivery date
507690 / 507695	DE	92,90	sofort



Art.-Nr. / Item No. (DC)	Land / Country	UVP in € / RRP in €	Liefertermin / Delivery date
508690	DE	92,90	sofort

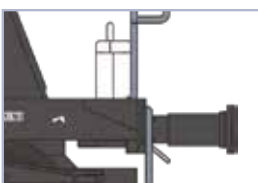

Art.-Nr. / Item No. (DC)	Land / Country	UVP in € / RRP in €	Liefertermin / Delivery date
510690	CH	95,90	sofort

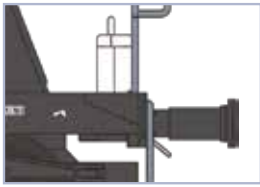

Art.-Nr. / Item No. (DC)	Land / Country	UVP in € / RRP in €	Liefertermin / Delivery date
510691	CH	95,90	sofort

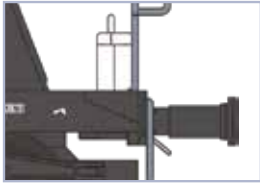

Art.-Nr. / Item No. (DC/AC)	Land / Country	UVP in € / RRP in €	Liefertermin / Delivery date
510694 / 510695	CH	95,90	sofort

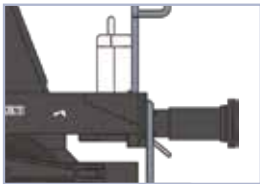

Art.-Nr. / Item No. (DC/AC)	Land / Country	UVP in € / RRP in €	Liefertermin / Delivery date
510696 / 510697	CH	95,90	Quart. 4/2021

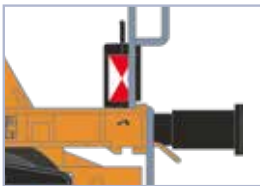

Art.-Nr. / Item No. (DC/AC)	Land / Country	UVP in € / RRP in €	Liefertermin / Delivery date
511690 / 511695	DE	92,90	sofort / Quart. 3/2021

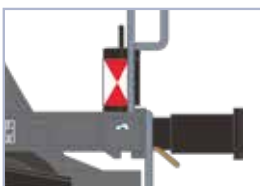

Art.-Nr. / Item No. (DC)	Land / Country	UVP in € / RRP in €	Liefertermin / Delivery date
512690	DE	92,90	sofort

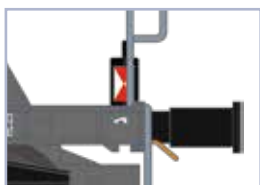

Art.-Nr. / Item No. (DC/AC)	Land / Country	UVP in € / RRP in €	Liefertermin / Delivery date
512692 / 512693	DE	92,90	sofort / Quart. 3/2021
512694	FR	92,90	Quart. 3/2021

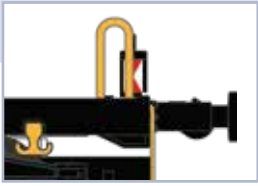

Art.-Nr. / Item No. (DC/AC)	Land / Country	UVP in € / RRP in €	Liefertermin / Delivery date
513690 / 513695	DE	92,90	Quart. 3/2021

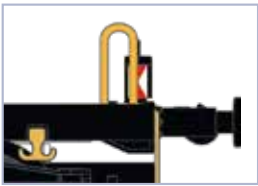

Art.-Nr. / Item No. (DC/AC)	Land / Country	UVP in € / RRP in €	Liefertermin / Delivery date
513691 / 513696	DE	92,90	Quart. 3/2021



Art.-Nr. / Item No. (DC/AC)	Land / Country	UVP in € / RRP in €	Liefertermin / Delivery date
542690 / 542695	DE	72,90	Quart. 4/2021

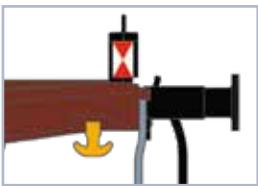

Art.-Nr. / Item No. (DC/AC)	Land / Country	UVP in € / RRP in €	Liefertermin / Delivery date
530690 / 530695	DE	149,90	Quart. 2/2021
530691 / 530696	CH	149,90	Quart. 2/2021
530692 / 530697	IT	149,90	Quart. 2/2021
530693	FR	149,90	Quart. 2/2021

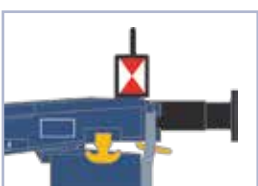

Art.-Nr. / Item No. (DC/AC)	Land / Country	UVP in € / RRP in €	Liefertermin / Delivery date
530694 / 530699	DE	149,90	Quart. 4/2021

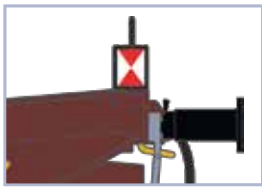

Art.-Nr. / Item No. (DC/AC)	Land / Country	UVP in € / RRP in €	Liefertermin / Delivery date
531490 / 531495	DE	149,90	Quart. 4/2021
531491 / 531496	CH	149,90	Quart. 4/2021
531492 / 531497	IT	149,90	Quart. 4/2021
531493	FR	149,90	Quart. 4/2021

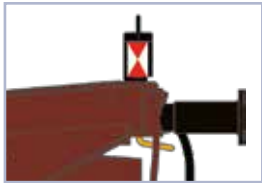

Art.-Nr. / Item No. (DC/AC)	Land / Country	UVP in € / RRP in €	Liefertermin / Delivery date
531690 / 531695	DE	149,90	Quart. 3/2021
531691 / 531696	CH	149,90	Quart. 3/2021
531692 / 531697	IT	149,90	Quart. 3/2021
531693	FR	149,90	Quart. 3/2021

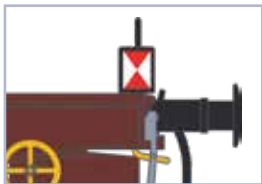

Art.-Nr. / Item No. (DC/AC)	Land / Country	UVP in € / RRP in €	Liefertermin / Delivery date
532490 / 532495	DE	149,90	Quart. 4/2021
532491 / 532496	CH	149,90	Quart. 4/2021
532492 / 532497	IT	149,90	Quart. 4/2021
532493	FR	149,90	Quart. 4/2021

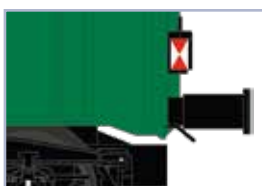

Art.-Nr. / Item No. (DC/AC)	Land / Country	UVP in € / RRP in €	Liefertermin / Delivery date
540690 / 540695	DE	72,90	Quart. 4/2021

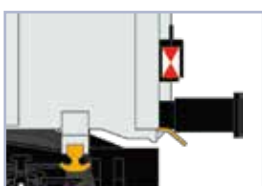

Art.-Nr. / Item No. (DC/AC)	Land / Country	UVP in € / RRP in €	Liefertermin / Delivery date
541690 / 541695	DE	72,90	Quart. 4/2021



Art.-Nr. / Item No. 506600 - 506605

Art.-Nr. / Item No. 506650 - 506655

#### FORMVARIANTE / MOLD VERSION

neuer Wagenkasten / new body

Laufsteg auf Wagendach aus geätztem Metall / roof walkway made from etched metal

vorbildgetreu geänderte Dachmechanik / original roof mechanism

Art.-Nr. Item No.	Artikelbeschreibung Item description	Wagennummer Running No.	Ep. ep.	UVP in € RRP in €	Liefertermin Delivery date
506600	Getreidesilowagen Tagnpps 102 „VTG“, blau, FV	3780 0764 810-8	6	62,90	Quart. 3/2021
506601	Getreidesilowagen Tagnpps 102 „VTG“, blau, FV	3780 0764 834-8	6	62,90	Quart. 3/2021
506602	Getreidesilowagen Tagnpps 102 „VTG“, blau, FV	3780 0764 885-0	6	62,90	Quart. 3/2021
506603	Getreidesilowagen Tagnpps 102 „VTG“, blau, FV	3780 0764 889-2	6	62,90	Quart. 3/2021
506604	Getreidesilowagen Tagnpps 102 „VTG“, blau, FV	3780 0764 904-9	6	62,90	Quart. 3/2021
506605	Getreidesilowagen Tagnpps 102 „VTG“, blau, FV	3780 0764 917-1	6	62,90	Quart. 3/2021
506650	Getreidesilowagen Tagnpps 102 „VTG“, blau, AC, FV	3780 0764 810-8	6	62,90	Quart. 3/2021
506651	Getreidesilowagen Tagnpps 102 „VTG“, blau, AC, FV	3780 0764 834-8	6	62,90	Quart. 3/2021
506652	Getreidesilowagen Tagnpps 102 „VTG“, blau, AC, FV	3780 0764 885-0	6	62,90	Quart. 3/2021
506653	Getreidesilowagen Tagnpps 102 „VTG“, blau, AC, FV	3780 0764 889-2	6	62,90	Quart. 3/2021
506654	Getreidesilowagen Tagnpps 102 „VTG“, blau, AC, FV	3780 0764 904-9	6	62,90	Quart. 3/2021
506655	Getreidesilowagen Tagnpps 102 „VTG“, blau, AC, FV	3780 0764 917-1	6	62,90	Quart. 3/2021

## Modellvergleich

Wagenserie  
5046xx  
(werkseitig ausverkauft)

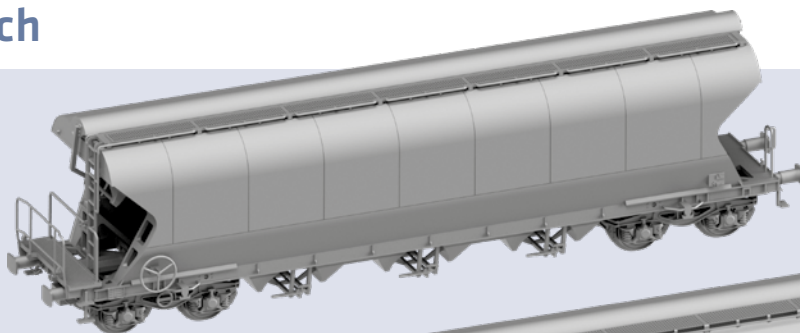

Formvariante  
5066xx

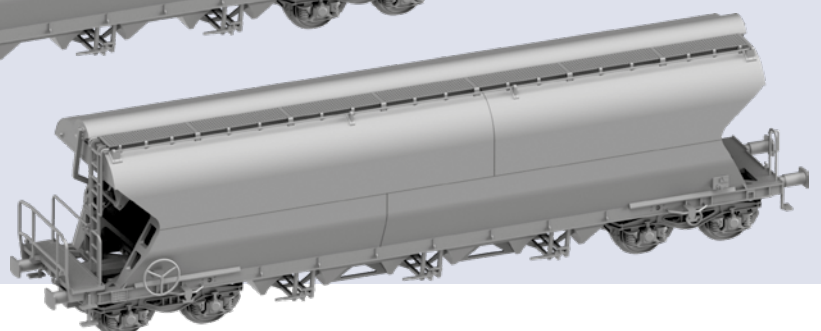





Art.-Nr. / Item No. 506690 - 506693

Art.-Nr. / Item No. 506695 - 506698

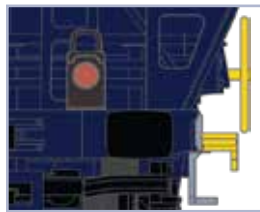
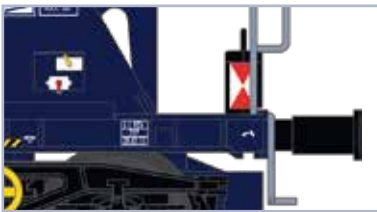

#### FORMVARIANTE / MOLD VERSION

mit Zugschlussbeleuchtung / with train end lamp



Art.-Nr. Item No.	Artikelbeschreibung Item description	Wagennummer Running No.	Ep. ep.	UVP in € RRP in €	Liefertermin Delivery date
506690	Getreidesilowagen Tagnpps 102 „VTG“, blau, mit Zugschlussbeleuchtung DE, DC/DCC, FORMVARIANTE	3780 0764 854-8	6	92,90	Quart. 3/2021
506691	Getreidesilowagen Tagnpps 102 „VTG“, blau, mit Zugschlussbeleuchtung CH, DC/DCC, FORMVARIANTE	3780 0764 921-3	6	92,90	Quart. 3/2021
506692	Getreidesilowagen Tagnpps 102 „VTG“, blau, mit Zugschlussbeleuchtung IT, DC/DCC, FORMVARIANTE	3780 0764 921-3	6	92,90	Quart. 3/2021
506693	Getreidesilowagen Tagnpps 102 „VTG“, blau, mit Zugschlussbeleuchtung FR, DC/DCC, FORMVARIANTE	3780 0764 921-3	6	92,90	Quart. 3/2021
506695	Getreidesilowagen Tagnpps 102 „VTG“, blau, mit Zugschlussbeleuchtung DE, AC, FORMVARIANTE	3780 0764 854-8	6	92,90	Quart. 3/2021
506696	Getreidesilowagen Tagnpps 102 „VTG“, blau, mit Zugschlussbeleuchtung CH, AC, FORMVARIANTE	3780 0764 921-3	6	92,90	Quart. 3/2021
506697	Getreidesilowagen Tagnpps 102 „VTG“, blau, mit Zugschlussbeleuchtung IT, AC, FORMVARIANTE	3780 0764 921-3	6	92,90	Quart. 3/2021
506698	Getreidesilowagen Tagnpps 102 „VTG“, blau, mit Zugschlussbeleuchtung FR, AC, FORMVARIANTE	3780 0764 921-3	6	92,90	Quart. 3/2021



Art.-Nr. / Item No. 508620 - 508622

Art.-Nr. / Item No. 508670 - 508672

Art.-Nr. Item No.	Artikelbeschreibung Item description	Wagennummer Running No.	Ep. ep.	UVP in € RRP in €	Liefertermin Delivery date
508620	Getreidesilowagen Tagnpps 130 „WASCOSA“, orange	3784 0764 125-7	6	64,90	sofort
508621	Getreidesilowagen Tagnpps 130 „WASCOSA“, orange	3784 0764 232-1	6	64,90	sofort
508622	Getreidesilowagen Tagnpps 130 „WASCOSA“, orange	3784 0764 285-9	6	64,90	sofort
508670	Getreidesilowagen Tagnpps 130 „WASCOSA“, orange, AC	3784 0764 125-7	6	64,90	sofort
508671	Getreidesilowagen Tagnpps 130 „WASCOSA“, orange, AC	3784 0764 232-1	6	64,90	sofort
508672	Getreidesilowagen Tagnpps 130 „WASCOSA“, orange, AC	3784 0764 285-9	6	64,90	sofort



Art.-Nr. / Item No. 508690

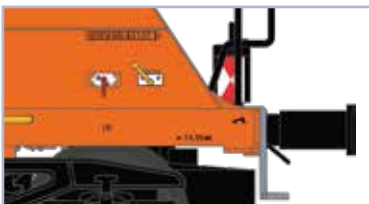

Art.-Nr. Item No.	Artikelbeschreibung Item description	Wagennummer Running No.	Ep. ep.	UVP in € RRP in €	Liefertermin Delivery date
508690	Getreidesilowagen Tagnpps 130 „WASCOSA“, orange, mit Zugschlussbeleuchtung DE, DC/DCC	3784 0764 183-6	6	92,90	sofort

Der Artikel 508690 wurde bereits vorgestellt.  
The item 508690 has already been announced before.



Art.-Nr. / Item No. 513610 - 513615

Art.-Nr. / Item No. 513660 - 513665

Art.-Nr. Item No.	Artikelbeschreibung Item description	Wagennummer Running No.	Ep. ep.	UVP in € RRP in €	Liefertermin Delivery date
513610	Getreidesilowagen Uagpps 80 „RAILCO“, grau, FV	3356 9335 099-3	6	62,90	Quart. 4/2021
513611	Getreidesilowagen Uagpps 80 „RAILCO“, grau, FV	3356 9335 104-1	6	62,90	Quart. 4/2021
513612	Getreidesilowagen Uagpps 80 „RAILCO“, grau, FV	3356 9335 089-4	6	62,90	Quart. 4/2021
513613	Getreidesilowagen Uagpps 80 „RAILCO“, grau, FV	3356 9335 094-4	6	62,90	Quart. 4/2021
513614	Getreidesilowagen Uagpps 80 „RAILCO“, grau, FV	3356 9335 101-7	6	62,90	Quart. 4/2021
513615	Getreidesilowagen Uagpps 80 „RAILCO“, grau, FV	3356 9335 097-7	6	62,90	Quart. 4/2021
513660	Getreidesilowagen Uagpps 80 „RAILCO“, grau, AC, FV	3356 9335 099-3	6	62,90	Quart. 4/2021
513661	Getreidesilowagen Uagpps 80 „RAILCO“, grau, AC, FV	3356 9335 104-1	6	62,90	Quart. 4/2021
513662	Getreidesilowagen Uagpps 80 „RAILCO“, grau, AC, FV	3356 9335 089-4	6	62,90	Quart. 4/2021
513663	Getreidesilowagen Uagpps 80 „RAILCO“, grau, AC, FV	3356 9335 094-4	6	62,90	Quart. 4/2021
513664	Getreidesilowagen Uagpps 80 „RAILCO“, grau, AC, FV	3356 9335 101-7	6	62,90	Quart. 4/2021
513665	Getreidesilowagen Uagpps 80 „RAILCO“, grau, AC, FV	3356 9335 097-7	6	62,90	Quart. 4/2021

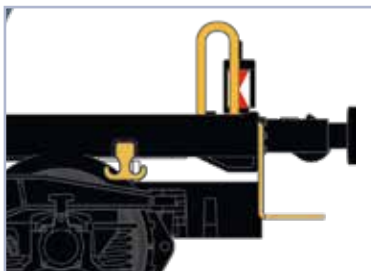

Art.-Nr. / Item No. 513691

Art.-Nr. / Item No. 513696



Art.-Nr. Item No.	Artikelbeschreibung Item description	Wagennummer Running No.	Ep. ep.	UVP in € RRP in €	Liefertermin Delivery date
513691	Getreidesilowagen Uagpps 80 „RAILCO“, grau, mit Zugschlussbeleuchtung DE, DC/DCC, FORMVARIANTE	3356 9335 090-2	6	92,90	Quart. 4/2021
513696	Getreidesilowagen Uagpps 80 „RAILCO“, grau, mit Zugschlussbeleuchtung DE, AC, FORMVARIANTE	3356 9335 090-2	6	92,90	Quart. 4/2021



#### WAGENVARIANTE / CAR VERSION

mit glatten Silowänden / with flat sidewalls

Art.-Nr. / Item No. 510616

Art.-Nr. / Item No. 510666

Art.-Nr. Item No.	Artikelbeschreibung Item description	Wagennummer Running No.	Ep. ep.	UVP in € RRP in €	Liefertermin Delivery date
510616	Getreidesilowagen Tagnpps 96,5 „SBB Cargo“, rot/weiß	3185 0664 211-1	6	72,90	sofort
510666	Getreidesilowagen Tagnpps 96,5 „SBB Cargo“, rot/weiß, AC	3185 0664 211-1	6	72,90	sofort



#### WAGENVARIANTE / CAR VERSION

mit glatten Silowänden / with flat sidewalls

Art.-Nr. / Item No. 510622 - 510623

Art.-Nr. / Item No. 510672 - 510673

Art.-Nr. Item No.	Artikelbeschreibung Item description	Wagennummer Running No.	Ep. ep.	UVP in € RRP in €	Liefertermin Delivery date
510622	Getreidesilowagen Tagnpps 96,5 „SBB Cargo“, silber	3185 0664 002-4	6	72,90	sofort
510623	Getreidesilowagen Tagnpps 96,5 „SBB Cargo“, silber	3185 0664 085-9	6	72,90	sofort
510672	Getreidesilowagen Tagnpps 96,5 „SBB Cargo“, silber, AC	3185 0664 002-4	6	72,90	sofort
510673	Getreidesilowagen Tagnpps 96,5 „SBB Cargo“, silber, AC	3185 0664 085-9	6	72,90	sofort



#### WAGENVARIANTE / CAR VERSION

mit Verstärkungsrippen / with strengthening ribs

Art.-Nr. / Item No. 510647 - 510649

Art.-Nr. / Item No. 510687 - 510689

Art.-Nr. Item No.	Artikelbeschreibung Item description	Wagennummer Running No.	Ep. ep.	UVP in € RRP in €	Liefertermin Delivery date
510647	Getreidesilowagen Tagnpps 96,5 „SBB Cargo“, rot/weiß	3185 0664 202-0	6	72,90	Quart. 4/2021
510648	Getreidesilowagen Tagnpps 96,5 „SBB Cargo“, rot/weiß	3185 0664 203-8	6	72,90	Quart. 4/2021
510649	Getreidesilowagen Tagnpps 96,5 „SBB Cargo“, rot/weiß	3185 0664 201-2	6	72,90	Quart. 4/2021
510687	Getreidesilowagen Tagnpps 96,5 „SBB Cargo“, rot/weiß, AC	3185 0664 202-0	6	72,90	Quart. 4/2021
510688	Getreidesilowagen Tagnpps 96,5 „SBB Cargo“, rot/weiß, AC	3185 0664 203-8	6	72,90	Quart. 4/2021
510689	Getreidesilowagen Tagnpps 96,5 „SBB Cargo“, rot/weiß, AC	3185 0664 201-2	6	72,90	Quart. 4/2021



Art.-Nr. / Item No. 510696

Art.-Nr. / Item No. 510697

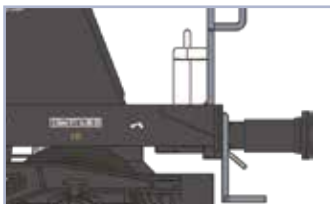

#### WAGENVARIANTE / CAR VERSION

mit Zugschlussbeleuchtung / with train end lamp  
mit Verstärkungsrippen / with strengthening ribs



Art.-Nr. Item No.	Artikelbeschreibung Item description	Wagennummer Running No.	Ep. ep.	UVP in € RRP in €	Liefertermin Delivery date
510696	Getreidesilowagen Tagnpps 96,5 „SBB Cargo“, rot/weiß, mit Zugschlussbeleuchtung CH, DC/DCC	3185 0664 205-3	6	95,90	Quart. 4/2021
510697	Getreidesilowagen Tagnpps 96,5 „SBB Cargo“, rot/weiß, mit Zugschlussbeleuchtung CH, AC	3185 0664 205-3	6	95,90	Quart. 4/2021

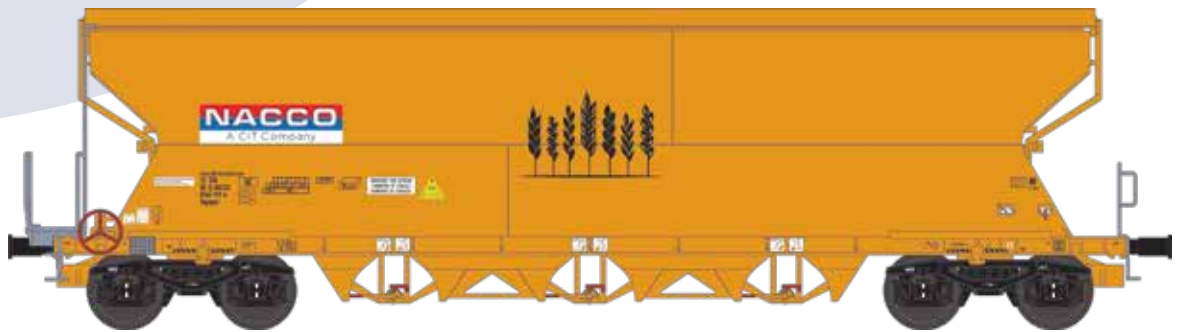

Art.-Nr. / Item No. 511608 - 511609 und 511613 - 511616

Art.-Nr. / Item No. 511658 - 511659 und 511663 - 511666

Art.-Nr. Item No.	Artikelbeschreibung Item description	Wagennummer Running No.	Ep. ep.	UVP in € RRP in €	Liefertermin Delivery date
511608	Getreidesilowagen Tagnpps 101 „NACCO“, gelb	3380 0764 146-1	6	62,90	Quart. 3/2021
511609	Getreidesilowagen Tagnpps 101 „NACCO“, gelb	3380 0764 090-1	6	62,90	Quart. 3/2021
511613	Getreidesilowagen Tagnpps 101 „NACCO“, gelb	3380 0764 147-9	6	62,90	Quart. 3/2021
511614	Getreidesilowagen Tagnpps 101 „NACCO“, gelb	3380 0764 150-3	6	62,90	Quart. 3/2021
511615	Getreidesilowagen Tagnpps 101 „NACCO“, gelb	3380 0764 140-4	6	62,90	Quart. 3/2021
511616	Getreidesilowagen Tagnpps 101 „NACCO“, gelb	3380 0764 096-8	6	62,90	Quart. 3/2021
511658	Getreidesilowagen Tagnpps 101 „NACCO“, gelb, AC	3380 0764 146-1	6	62,90	Quart. 3/2021
511659	Getreidesilowagen Tagnpps 101 „NACCO“, gelb, AC	3380 0764 090-1	6	62,90	Quart. 3/2021
511663	Getreidesilowagen Tagnpps 101 „NACCO“, gelb, AC	3380 0764 147-9	6	62,90	Quart. 3/2021
511664	Getreidesilowagen Tagnpps 101 „NACCO“, gelb, AC	3380 0764 150-3	6	62,90	Quart. 3/2021
511665	Getreidesilowagen Tagnpps 101 „NACCO“, gelb, AC	3380 0764 140-4	6	62,90	Quart. 3/2021
511666	Getreidesilowagen Tagnpps 101 „NACCO“, gelb, AC	3380 0764 096-8	6	62,90	Quart. 3/2021

### Silowagen für Getreidetransport Tagnpps 101m<sup>3</sup> „NACCO-RTI“ Silo wagon for grain transport Tagnpps 101m<sup>3</sup> „NACCO-RTI“



Art.-Nr. / Item No. 511626 - 511628

Art.-Nr. / Item No. 511676 - 511678

Art.-Nr. Item No.	Artikelbeschreibung Item description	Wagennummer Running No.	Ep. ep.	UVP in € RRP in €	Liefertermin Delivery date
511626	Getreidesilowagen Tagnpps 101 „NACCO-RTI“, gelb	3380 0764 104-0	6	62,90	Quart. 3/2021
511627	Getreidesilowagen Tagnpps 101 „NACCO-RTI“, gelb	3380 0764 123-0	6	62,90	Quart. 3/2021
511628	Getreidesilowagen Tagnpps 101 „NACCO-RTI“, gelb	3380 0764 132-1	6	62,90	Quart. 3/2021
511676	Getreidesilowagen Tagnpps 101 „NACCO-RTI“, gelb, AC	3380 0764 104-0	6	62,90	Quart. 3/2021
511677	Getreidesilowagen Tagnpps 101 „NACCO-RTI“, gelb, AC	3380 0764 123-0	6	62,90	Quart. 3/2021
511678	Getreidesilowagen Tagnpps 101 „NACCO-RTI“, gelb, AC	3380 0764 132-1	6	62,90	Quart. 3/2021

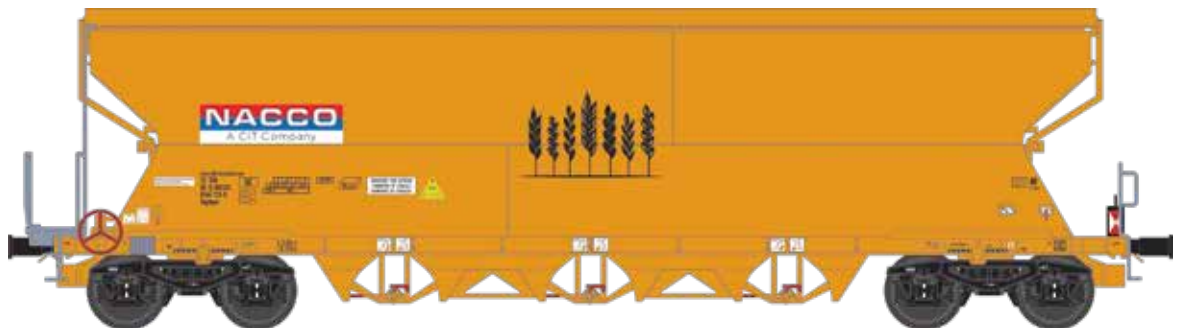

Art.-Nr. / Item No. 511690

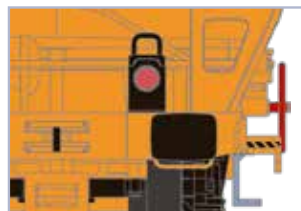
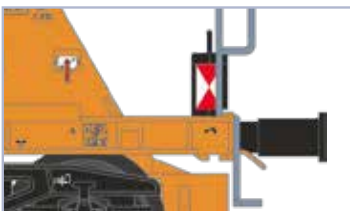

Art.-Nr. Item No.	Artikelbeschreibung Item description	Wagennummer Running No.	Ep. ep.	UVP in € RRP in €	Liefertermin Delivery date
511690	Getreidesilowagen Tagnpps 101 „NACCO“, gelb, mit Zugschlussbeleuchtung DE, DC/DCC	3380 0764 123-0	6	92,90	sofort
511695	Getreidesilowagen Tagnpps 101 „NACCO“, gelb, mit Zugschlussbeleuchtung DE, AC	3380 0764 123-0	6	92,90	Quart. 3/2021

Die Artikel 511690 und 511695 wurden bereits vorgestellt. / The items 511690 and 511695 have already been announced before.



Art.-Nr. / Item No. 512606 - 512611

Art.-Nr. / Item No. 512656 - 512661

Art.-Nr. Item No.	Artikelbeschreibung Item description	Wagennummer Running No.	Ep. ep.	UVP in € RRP in €	Liefertermin Delivery date
512606	Getreidesilowagen Uagpps 101 „AGRO“, dunkelgrau	3784 0764 706-4	6	62,90	sofort
512607	Getreidesilowagen Uagpps 101 „AGRO“, dunkelgrau	3784 0764 688-4	6	62,90	sofort
512608	Getreidesilowagen Uagpps 101 „AGRO“, dunkelgrau	3784 0764 685-0	6	62,90	sofort
512609	Getreidesilowagen Uagpps 101 „AGRO“, dunkelgrau	3784 0764 707-2	6	62,90	sofort
512610	Getreidesilowagen Uagpps 101 „AGRO“, dunkelgrau	3784 0764 717-1	6	62,90	sofort
512611	Getreidesilowagen Uagpps 101 „AGRO“, dunkelgrau	3784 0764 730-4	6	62,90	sofort
512656	Getreidesilowagen Uagpps 101 „AGRO“, dunkelgrau, AC	3784 0764 706-4	6	62,90	sofort
512657	Getreidesilowagen Uagpps 101 „AGRO“, dunkelgrau, AC	3784 0764 688-4	6	62,90	sofort
512658	Getreidesilowagen Uagpps 101 „AGRO“, dunkelgrau, AC	3784 0764 685-0	6	62,90	sofort
512659	Getreidesilowagen Uagpps 101 „AGRO“, dunkelgrau, AC	3784 0764 707-2	6	62,90	sofort
512660	Getreidesilowagen Uagpps 101 „AGRO“, dunkelgrau, AC	3784 0764 717-1	6	62,90	sofort
512661	Getreidesilowagen Uagpps 101 „AGRO“, dunkelgrau, AC	3784 0764 730-4	6	62,90	sofort



Art.-Nr. / Item No. 512690

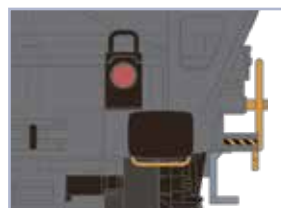
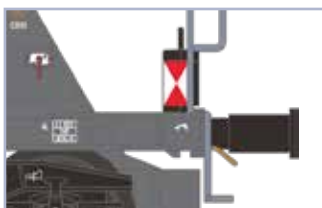

Art.-Nr. Item No.	Artikelbeschreibung Item description	Wagennummer Running No.	Ep. ep.	UVP in € RRP in €	Liefertermin Delivery date
512690	Getreidesilowagen Uagpps 101 „AGRO“, dunkelgrau, mit Zugschlussbeleuchtung DE, DC/DCC	3784 0764 705-6	6	92,90	sofort

Der Artikel 512690 wurde bereits vorgestellt. / The item 512690 has already been announced before.





Art.-Nr. / Item No. 512626 - 512631

Art.-Nr. / Item No. 512676 - 512681

Art.-Nr. Item No.	Artikelbeschreibung Item description	Wagennummer Running No.	Ep. ep.	UVP in € RRP in €	Liefertermin Delivery date
512626	Getreidesilowagen Tagnpps 101 „ERMEWA“, dunkelgrau	3784 0764 684-3	6	62,90	Quart. 3/2021
512627	Getreidesilowagen Tagnpps 101 „ERMEWA“, dunkelgrau	3784 0764 695-9	6	62,90	Quart. 3/2021
512628	Getreidesilowagen Tagnpps 101 „ERMEWA“, dunkelgrau	3784 0764 691-8	6	62,90	Quart. 3/2021
512629	Getreidesilowagen Tagnpps 101 „ERMEWA“, dunkelgrau	3784 0764 744-5	6	62,90	Quart. 3/2021
512630	Getreidesilowagen Tagnpps 101 „ERMEWA“, dunkelgrau	3784 0764 736-1	6	62,90	Quart. 3/2021
512631	Getreidesilowagen Tagnpps 101 „ERMEWA“, dunkelgrau	3784 0764 716-3	6	62,90	Quart. 3/2021
512676	Getreidesilowagen Tagnpps 101 „ERMEWA“, dunkelgrau, AC	3784 0764 684-3	6	62,90	Quart. 3/2021
512677	Getreidesilowagen Tagnpps 101 „ERMEWA“, dunkelgrau, AC	3784 0764 695-9	6	62,90	Quart. 3/2021
512678	Getreidesilowagen Tagnpps 101 „ERMEWA“, dunkelgrau, AC	3784 0764 691-8	6	62,90	Quart. 3/2021
512679	Getreidesilowagen Tagnpps 101 „ERMEWA“, dunkelgrau, AC	3784 0764 744-5	6	62,90	Quart. 3/2021
512680	Getreidesilowagen Tagnpps 101 „ERMEWA“, dunkelgrau, AC	3784 0764 736-1	6	62,90	Quart. 3/2021
512681	Getreidesilowagen Tagnpps 101 „ERMEWA“, dunkelgrau, AC	3784 0764 716-3	6	62,90	Quart. 3/2021

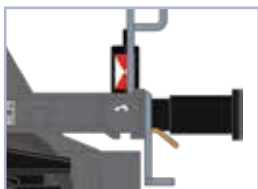

Art.-Nr. / Item No. 512692

Art.-Nr. / Item No. 512693

Art.-Nr. Item No.	Artikelbeschreibung Item description	Wagennummer Running No.	Ep. ep.	UVP in € RRP in €	Liefertermin Delivery date
512692	Getreidesilowagen Tagnpps 101 „ERMEWA“, dunkelgrau, mit Zugschlussbeleuchtung DE, DC/DCC	3784 0764 749-4	6	92,90	sofort
512693	Getreidesilowagen Tagnpps 101 „ERMEWA“, dunkelgrau, mit Zugschlussbeleuchtung DE, AC	3784 0764 749-4	6	92,90	sofort

Die Artikel 512692 und 512693 wurden bereits vorgestellt. / The items 512692 and 512693 have already been announced before.



Art.-Nr. Item No.	Artikelbeschreibung Item description	Wagennummer Running No.	Ep. ep.	UVP in € RRP in €	Liefertermin Delivery date
530606	Flachwageneinheit Laads „TWA 1060“, braun	2380 4313 548-8	6	119,90	Quart. 2/2021
530607	Flachwageneinheit Laads „TWA 1060“, braun	2380 4313 076-0	6	119,90	Quart. 2/2021
530656	Flachwageneinheit Laads „TWA 1060“, braun, AC	2380 4313 548-8	6	119,90	Quart. 2/2021
530657	Flachwageneinheit Laads „TWA 1060“, braun, AC	2380 4313 076-0	6	119,90	Quart. 2/2021



Art.-Nr. / Item No. 530690 - 530693

Art.-Nr. / Item No. 530695 - 530697



Art.-Nr. Item No.	Artikelbeschreibung Item description	Wagennummer Running No.	Ep. ep.	UVP in € RRP in €	Liefertermin Delivery date
530690	Flachwageneinheit Laads „TWA 1060“, braun, mit Zugschlussbeleuchtung DE, DC/DCC	2380 4313 076-0	6	149,90	Quart. 2/2021
530691	Flachwageneinheit Laads „TWA 1060“, braun, mit Zugschlussbeleuchtung CH, DC/DCC	2380 4313 076-0	6	149,90	Quart. 2/2021
530692	Flachwageneinheit Laads „TWA 1060“, braun, mit Zugschlussbeleuchtung IT, DC/DCC	2380 4313 076-0	6	149,90	Quart. 2/2021
530693	Flachwageneinheit Laads „TWA 1060“, braun, mit Zugschlussbeleuchtung FR, DC/DCC	2380 4313 076-0	6	149,90	Quart. 2/2021
530695	Flachwageneinheit Laads „TWA 1060“, braun, mit Zugschlussbeleuchtung DE, AC	2380 4313 076-0	6	149,90	Quart. 2/2021
530696	Flachwageneinheit Laads „TWA 1060“, braun, mit Zugschlussbeleuchtung CH, AC	2380 4313 076-0	6	149,90	Quart. 2/2021
530697	Flachwageneinheit Laads „TWA 1060“, braun, mit Zugschlussbeleuchtung IT, AC	2380 4313 076-0	6	149,90	Quart. 2/2021

Die Artikel 530690, 530691, 530692 und 530695, 530696, 530697 wurden bereits vorgestellt.

The items 530690, 530691, 530692 und 530695, 530696, 530697 have already been announced before.



**NÄHER AM VORBILD / CLOSER TO REALITY**

Rahmen aus Druckguss / metal frame

Ladefläche aus Echtholz / loading platform with real wood



Art.-Nr. / Item No. 530606 - 530607

Art.-Nr. / Item No. 530656 - 530657

## nme Messemodell 2021

TWA 1060 mit zwei Fahrzeugen  
der Firma HEICO-Modell



Erhältlich auf den stattfindenden  
Publikums-messen mit **nme**-Teilnahme.

# nme



Art.-Nr. Item No.	Artikelbeschreibung Item description	Wagennummer Running No.	Ep. ep.	UVP in € RRP in €	Liefertermin Delivery date
530620	Flachwageneinheit Laads „TWA 1060“, blau	2380 4313 153-7	6	119,90	Quart. 3/2021
530621	Flachwageneinheit Laads „TWA 1060“, blau	2380 4313 003-4	6	119,90	Quart. 3/2021
530622	Flachwageneinheit Laads „TWA 1060“, blau	2380 4313 535-5	6	119,90	Quart. 3/2021
530623	Flachwageneinheit Laads „TWA 1060“, blau	2380 4313 521-5	6	119,90	Quart. 3/2021
530624	Flachwageneinheit Laads „TWA 1060“, blau	2380 4313 538-9	6	119,90	Quart. 3/2021
530625	Flachwageneinheit Laads „TWA 1060“, blau	2380 4313 020-8	6	119,90	Quart. 3/2021
530670	Flachwageneinheit Laads „TWA 1060“, blau, AC	2380 4313 153-7	6	119,90	Quart. 3/2021
530671	Flachwageneinheit Laads „TWA 1060“, blau, AC	2380 4313 003-4	6	119,90	Quart. 3/2021
530672	Flachwageneinheit Laads „TWA 1060“, blau, AC	2380 4313 535-5	6	119,90	Quart. 3/2021
530673	Flachwageneinheit Laads „TWA 1060“, blau, AC	2380 4313 521-5	6	119,90	Quart. 3/2021
530674	Flachwageneinheit Laads „TWA 1060“, blau, AC	2380 4313 538-9	6	119,90	Quart. 3/2021
530675	Flachwageneinheit Laads „TWA 1060“, blau, AC	2380 4313 020-8	6	119,90	Quart. 3/2021



Foto: Manfred Baaske



**Jahresmodell 2021**  
 Bestellschluß: 30.05.2021  
**Limited Edition 2021**  
 Orders accepted until: 30.05.2021



**NÄHER AM VORBILD / CLOSER TO REALITY**  
 Rahmen aus Druckguss / metal frame  
 Ladefläche aus Echtholz / loading platform with real wood

Art.-Nr. / Item No. 530620 - 530625

Art.-Nr. / Item No. 530670 - 530675



Art.-Nr. / Item No. 530694

Art.-Nr. / Item No. 530699



Art.-Nr. Item No.	Artikelbeschreibung Item description	Wagennummer Running No.	Ep. ep.	UVP in € RRP in €	Liefertermin Delivery date
530694	Flachwageneinheit Laads, „TWA 1060“, blau, mit Zugschlussbeleuchtung DE, DC/DCC	2380 4313 032-2	6	149,90	Quart. 3/2021
530699	Flachwageneinheit Laads, „TWA 1060“, blau, mit Zugschlussbeleuchtung DE, AC	2380 4313 032-2	6	149,90	Quart. 3/2021



Art.-Nr. Item No.	Artikelbeschreibung Item description	Wagennummer Running No.	Ep. ep.	UVP in € RRP in €	Liefertermin Delivery date
531400	Flachwageneinheit Laadks „TWA 800A“, braun	4380 4334 449-0	4	119,90	Quart. 4/2021
531401	Flachwageneinheit Laadks „TWA 800A“, braun	4380 4334 450-8	4	119,90	Quart. 4/2021
531402	Flachwageneinheit Laadks „TWA 800A“, braun	4380 4334 467-2	4	119,90	Quart. 4/2021
531403	Flachwageneinheit Laadks „TWA 800A“, braun	4380 4334 282-9	4	119,90	Quart. 4/2021
531404	Flachwageneinheit Laadks „TWA 800A“, braun	4380 4334 215-9	4	119,90	Quart. 4/2021
531405	Flachwageneinheit Laadks „TWA 800A“, braun	4380 4334 455-7	4	119,90	Quart. 4/2021
531450	Flachwageneinheit Laadks „TWA 800A“, braun, AC	4380 4334 449-0	4	119,90	Quart. 4/2021
531451	Flachwageneinheit Laadks „TWA 800A“, braun, AC	4380 4334 450-8	4	119,90	Quart. 4/2021
531452	Flachwageneinheit Laadks „TWA 800A“, braun, AC	4380 4334 467-2	4	119,90	Quart. 4/2021
531453	Flachwageneinheit Laadks „TWA 800A“, braun, AC	4380 4334 282-9	4	119,90	Quart. 4/2021
531454	Flachwageneinheit Laadks „TWA 800A“, braun, AC	4380 4334 215-9	4	119,90	Quart. 4/2021
531455	Flachwageneinheit Laadks „TWA 800A“, braun, AC	4380 4334 455-7	4	119,90	Quart. 4/2021



Art.-Nr. / Item No. 531490 - 531493

Art.-Nr. / Item No. 531495 - 531498

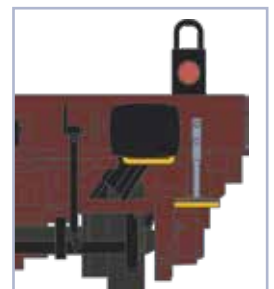
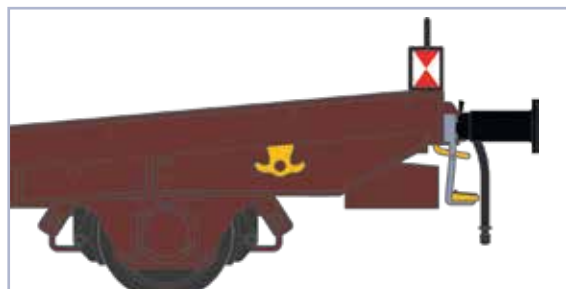



**NEU: EPOCHE 4**  
NEW: EPOCH 4



Art.-Nr. / Item No. 531400 - 531405

Art.-Nr. / Item No. 531450 - 531455

**NÄHER AM VORBILD / CLOSER TO REALITY**

Rahmen aus Druckguss / metal frame  
Ladefläche mit Echtholz / loading platform with real wood



Art.-Nr. Item No.	Artikelbeschreibung Item description	Wagennummer Running No.	Ep. ep.	UVP in € RRP in €	Liefertermin Delivery date
531490	Flachwageneinheit Laadks, „TWA 800A“, braun, mit Zugschlussbeleuchtung DE, DC/DCC	4380 4334 279-1	4	149,90	Quart. 4/2021
531491	Flachwageneinheit Laadks, „TWA 800A“, braun, mit Zugschlussbeleuchtung CH, DC/DCC	4380 4334 279-1	4	149,90	Quart. 4/2021
531492	Flachwageneinheit Laadks, „TWA 800A“, braun, mit Zugschlussbeleuchtung IT, DC/DCC	4380 4334 279-1	4	149,90	Quart. 4/2021
531493	Flachwageneinheit Laadks, „TWA 800A“, braun, mit Zugschlussbeleuchtung FR, DC/DCC	4380 4334 279-1	4	149,90	Quart. 4/2021
531495	Flachwageneinheit Laadks, „TWA 800A“, braun, mit Zugschlussbeleuchtung CH, <b>AC</b>	4380 4334 279-1	4	149,90	Quart. 4/2021
531496	Flachwageneinheit Laadks, „TWA 800A“, braun, mit Zugschlussbeleuchtung CH, <b>AC</b>	4380 4334 279-1	4	149,90	Quart. 4/2021
531497	Flachwageneinheit Laadks, „TWA 800A“, braun, mit Zugschlussbeleuchtung CH, <b>AC</b>	4380 4334 279-1	4	149,90	Quart. 4/2021
531498	Flachwageneinheit Laadks, „TWA 800A“, braun, mit Zugschlussbeleuchtung FR, <b>AC</b>	4380 4334 279-1	4	149,90	Quart. 4/2021



Art.-Nr. Item No.	Artikelbeschreibung Item description	Waggenummer Running No.	Ep. ep.	UVP in € RRP in €	Liefertermin Delivery date
532400	Flachwageneinheit Laaps, „TWA“, braun, FN	4308 156-4	4	119,90	Quart. 4/2021
532401	Flachwageneinheit Laaps, „TWA“, braun, FN	4308 178-8	4	119,90	Quart. 4/2021
532402	Flachwageneinheit Laaps, „TWA“, braun, FN	4308 215-8	4	119,90	Quart. 4/2021
532403	Flachwageneinheit Laaps, „TWA“, braun, FN	4308 136-6	4	119,90	Quart. 4/2021
532404	Flachwageneinheit Laaps, „TWA“, braun, FN	4308 085-5	4	119,90	Quart. 4/2021
532405	Flachwageneinheit Laaps, „TWA“, braun, FN	4308 108-5	4	119,90	Quart. 4/2021
532450	Flachwageneinheit Laaps, „TWA“, braun, AC, FN	4308 156-4	4	119,90	Quart. 4/2021
532451	Flachwageneinheit Laaps, „TWA“, braun, AC, FN	4308 178-8	4	119,90	Quart. 4/2021
532452	Flachwageneinheit Laaps, „TWA“, braun, AC, FN	4308 215-8	4	119,90	Quart. 4/2021
532453	Flachwageneinheit Laaps, „TWA“, braun, AC, FN	4308 136-6	4	119,90	Quart. 4/2021
532454	Flachwageneinheit Laaps, „TWA“, braun, AC, FN	4308 085-5	4	119,90	Quart. 4/2021
532455	Flachwageneinheit Laaps, „TWA“, braun, AC, FN	4308 108-5	4	119,90	Quart. 4/2021

FN = FORMNEUHEIT



Art.-Nr. / Item No. 532490 - 532493

Art.-Nr. / Item No. 532495 - 532498

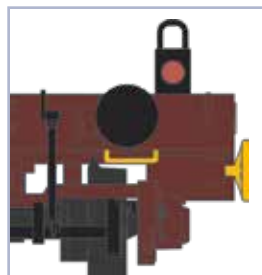
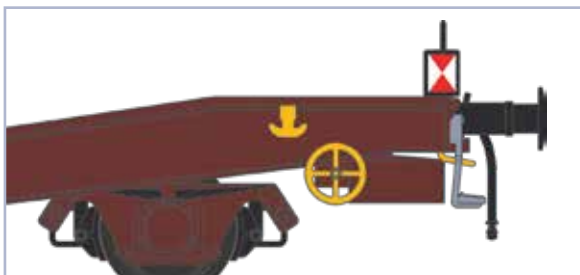

#### FORMVARIANTE / MOLD VERSION

Rahmen aus Druckguss / metal frame  
Ladefläche aus Echtholz / loading platform with real wood  
mit Zugschlussbeleuchtung / with train end lamp





**NEUENTWICKLUNG / NEW DESIGN**

Rahmen aus Druckguss / metal frame  
Ladefläche aus Echtholz / loading platform with real wood



Art.-Nr. / Item No. 532400 - 532405

Art.-Nr. / Item No. 532450 - 532455



Art.-Nr. Item No.	Artikelbeschreibung Item description	Wagennummer Running No.	Ep. ep.	UVP in € RRP in €	Liefertermin Delivery date
532490	Flachwageneinheit Laaps, „TWA“, braun, mit Zugschlussbeleuchtung DE, DC/DCC, FORMVARIANTE	4308 232-3	4	149,90	Quart. 4/2021
532491	Flachwageneinheit Laaps, „TWA“, braun, mit Zugschlussbeleuchtung CH, DC/DCC, FORMVARIANTE	4308 232-3	4	149,90	Quart. 4/2021
532492	Flachwageneinheit Laaps, „TWA“, braun, mit Zugschlussbeleuchtung IT, DC/DCC, FORMVARIANTE	4308 232-3	4	149,90	Quart. 4/2021
532493	Flachwageneinheit Laaps, „TWA“, braun, mit Zugschlussbeleuchtung FR, DC/DCC, FORMVARIANTE	4308 232-3	4	149,90	Quart. 4/2021
532495	Flachwageneinheit Laaps, „TWA“, braun, mit Zugschlussbeleuchtung DE, AC, FORMVARIANTE	4308 232-3	4	149,90	Quart. 4/2021
532496	Flachwageneinheit Laaps, „TWA“, braun, mit Zugschlussbeleuchtung CH, AC, FORMVARIANTE	4308 232-3	4	149,90	Quart. 4/2021
532497	Flachwageneinheit Laaps, „TWA“, braun, mit Zugschlussbeleuchtung IT, AC, FORMVARIANTE	4308 232-3	4	149,90	Quart. 4/2021
532498	Flachwageneinheit Laaps, „TWA“, braun, mit Zugschlussbeleuchtung FR, AC, FORMVARIANTE	4308 232-3	4	149,90	Quart. 4/2021



Die Autopendelzüge der BLS sind nach wie vor der einzige Weg, um Pendler und Urlauber mit Ihren PKWs von Kandersteg im Norden nach Goppenstein im Süden des Lötschbergs und umgekehrt zu bringen.

Um der seit Sommer 1960 angebotenen fahrplanmäßigen Verbindung und der ständig wachsenden Nachfrage gerecht zu werden, wurden 1972 und 1974 zusätzlich vier neue Autoverladezüge mit insgesamt 58 Wagen vom Typ Sdt beschafft. Diese Wagen erhielten zwischen 2010 und 2012 in der Werkstätte Bönigen während Ihrer Revision neue Dächer, um für einen geplanten Einsatz bis ins Jahr 2025 gerüstet zu sein. In Spitzenzeiten setzt die BLS bis zu 8 Pendelzüge gleichzeitig ein.

**nme** bildet die Talbot-Wagen des BLS Autotransports nun detailgetreu nach. Von den fein durchbrochenen Wagenböden mit Ihren luftigen Gittern über die im Wageninneren gedruckten Warnhinweise bis hin zu den zierlichen Verbindungsstreben zur Verankerung der Dachkonstruktion sind diese Wagen in jedem Detail liebevoll nachgebildet.

The push-pull operated car transport trains of BLS are still the only possibility to bring commuters and tourists inclusively their cars from Kandersteg to Goppenstein and reverse.

In order to fulfil the needs of the steadily increasing needs of a regular train connection since the year 1960, the BLS has bought four new car transport trains with totally 58 cars of prototype Sdt between 1972 and 1974. These cars got new roofs during a revision in the work shop Bönigen between 2010 and 2012 to be prepared for being used till the year 2025. During rush hours the BLS is running up to 8 commuter trains at the same time.

**nme** is reproducing the BLS commuter trains for car transport very detailed. The tiny hole, open worked floor of the cars with the fine grid and the printed warnings inside the cars as well as the thin connectors for the roof are reproduced with a lot of enthusiasm.

Art.-Nr. Item No.	Artikelbeschreibung Item description	Wagennummer Running No.	Ep. ep.	UVP in € RRP in €	Liefertermin Delivery date
538600	BLS Autotransport-Auffahrwagen mit Schutzbogen, FN	NN	6	87,90	Quart. 4/2021
538601	BLS Autotransport-Auffahrwagen mit Schutzbogen, FN	NN	6	87,90	Quart. 4/2021
538604	BLS Autotransport-Rampenwagen, teilüberdacht, m. Licht, FN	NN	6	114,90	Quart. 4/2021
538605	BLS Autotransport-Rampenwagen, teilüberdacht, m. Licht, FN	NN	6	114,90	Quart. 4/2021
538610	BLS Autotransport-Mittelwagen, überdacht, m. Licht, FN	NN	6	114,90	Quart. 4/2021
538611	BLS Autotransport-Mittelwagen, überdacht, m. Licht, FN	NN	6	114,90	Quart. 4/2021
538612	BLS Autotransport-Mittelwagen, überdacht, m. Licht, FN	NN	6	114,90	Quart. 4/2021
538613	BLS Autotransport-Mittelwagen, überdacht, m. Licht, FN	NN	6	114,90	Quart. 4/2021
538614	BLS Autotransport-Mittelwagen, überdacht, m. Licht, FN	NN	6	114,90	Quart. 4/2021
538615	BLS Autotransport-Mittelwagen, überdacht, m. Licht, FN	NN	6	114,90	Quart. 4/2021
538650	BLS Autotransport-Auffahrwagen mit Schutzbogen, AC, FN	NN	6	87,90	Quart. 4/2021
538651	BLS Autotransport-Auffahrwagen mit Schutzbogen, AC, FN	NN	6	87,90	Quart. 4/2021
538654	BLS Autotransport-Rampenwagen, teilüberdacht, m. Licht, AC, FN	NN	6	114,90	Quart. 4/2021
538655	BLS Autotransport-Rampenwagen, teilüberdacht, m. Licht, AC, FN	NN	6	114,90	Quart. 4/2021
538660	BLS Autotransport-Mittelwagen, überdacht, m. Licht, AC, FN	NN	6	114,90	Quart. 4/2021
538661	BLS Autotransport-Mittelwagen, überdacht, m. Licht, AC, FN	NN	6	114,90	Quart. 4/2021
538662	BLS Autotransport-Mittelwagen, überdacht, m. Licht, AC, FN	NN	6	114,90	Quart. 4/2021
538663	BLS Autotransport-Mittelwagen, überdacht, m. Licht, AC, FN	NN	6	114,90	Quart. 4/2021
538664	BLS Autotransport-Mittelwagen, überdacht, m. Licht, AC, FN	NN	6	114,90	Quart. 4/2021
538665	BLS Autotransport-Mittelwagen, überdacht, m. Licht, AC, FN	NN	6	114,90	Quart. 4/2021



Foto: Daniel Schärer

**NEUENTWICKLUNG / NEW DESIGN**



Foto: NME

Art.-Nr. / Item No. 538600 - 538601

Art.-Nr. / Item No. 538650 - 538651



Foto: NME



**SPECIAL DETAIL**

mit vorbildgetreuer Beleuchtung der Ladefläche  
with true to original illuminated loading platform

Art.-Nr. / Item No. 538604 - 538605

Art.-Nr. / Item No. 538654 - 538655



Foto: NME



**SPECIAL DETAIL**

mit vorbildgetreuer Beleuchtung der Ladefläche  
with true to original illuminated loading platform

Art.-Nr. / Item No. 538610 - 538615

Art.-Nr. / Item No. 538660 - 538665

Diese Wagenserie wurde bereits 2020 als Neuheit für 2021 vorgestellt.  
These items have already been announced in 2020 as new items for 2021.



FORMNEUHEIT / NEW MOLD

Art.-Nr. / Item No. 542600 - 542605

Art.-Nr. / Item No. 542650 - 542655

Art.-Nr. Item No.	Artikelbeschreibung Item description	Wagennummer Running No.	Ep. ep.	UVP in € RRP in €	Liefertermin Delivery date
542600	Offener Güterwagen Eamnos „CAPTRAIN“, lichtgrau, FN	3780 5840 805-5	6	39,90	Quart. 4/2021
542601	Offener Güterwagen Eamnos „CAPTRAIN“, lichtgrau, FN	3780 5840 813-9	6	39,90	Quart. 4/2021
542602	Offener Güterwagen Eamnos „CAPTRAIN“, lichtgrau, FN	3780 5840 823-8	6	39,90	Quart. 4/2021
542603	Offener Güterwagen Eamnos „CAPTRAIN“, lichtgrau, FN	3780 5840 834-5	6	39,90	Quart. 4/2021
542604	Offener Güterwagen Eamnos „CAPTRAIN“, lichtgrau, FN	3780 5840 818-8	6	39,90	Quart. 4/2021
542605	Offener Güterwagen Eamnos „CAPTRAIN“, lichtgrau, FN	3780 5840 806-3	6	39,90	Quart. 4/2021
542650	Offener Güterwagen Eamnos „CAPTRAIN“, lichtgrau, AC, FN	3780 5840 805-5	6	39,90	Quart. 4/2021
542651	Offener Güterwagen Eamnos „CAPTRAIN“, lichtgrau, AC, FN	3780 5840 813-9	6	39,90	Quart. 4/2021
542652	Offener Güterwagen Eamnos „CAPTRAIN“, lichtgrau, AC, FN	3780 5840 823-8	6	39,90	Quart. 4/2021
542653	Offener Güterwagen Eamnos „CAPTRAIN“, lichtgrau, AC, FN	3780 5840 834-5	6	39,90	Quart. 4/2021
542654	Offener Güterwagen Eamnos „CAPTRAIN“, lichtgrau, AC, FN	3780 5840 818-8	6	39,90	Quart. 4/2021
542655	Offener Güterwagen Eamnos „CAPTRAIN“, lichtgrau, AC, FN	3780 5840 806-3	6	39,90	Quart. 4/2021

FN = FORMNEUHEIT



FORMNEUHEIT / NEW MOLD

mit Zugschlussbeleuchtung / with train end lamp

Art.-Nr. / Item No. 542690

Art.-Nr. / Item No. 542695

Art.-Nr. Item No.	 Artikelbeschreibung Item description	Wagennummer Running No.	Ep. ep.	UVP in € RRP in €	Liefertermin Delivery date
542690	Offener Güterwagen Eamnos „CAPTRAIN“, lichtgrau, mit Zugschlussbeleuchtung DE, DC/DCC, FORMNEUHEIT	3780 5840 835-2	6	72,90	Quart. 4/2021
542695	Offener Güterwagen Eamnos „CAPTRAIN“, lichtgrau, mit Zugschlussbeleuchtung DE, AC, FORMNEUHEIT	3780 5840 835-2	6	72,90	Quart. 4/2021



Foto: VTG

**FORMNEUHEIT / NEW MOLD**

Art.-Nr. / Item No. 551600 - 551605

Art.-Nr. / Item No. **551650 - 551655**

Art.-Nr. Item No.	Artikelbeschreibung Item description	Wagennummer Running No.	Ep. ep.	UVP in € RRP in €	Liefertermin Delivery date
551600	Güterwagen mit Schwenkdach Tamns „VTG“, blau, FN	3780 0806 028-7	6	49,90	Quart. 4/2021
551601	Güterwagen mit Schwenkdach Tamns „VTG“, blau, FN	3780 0806 001-4	6	49,90	Quart. 4/2021
551602	Güterwagen mit Schwenkdach Tamns „VTG“, blau, FN	3780 0806 010-5	6	49,90	Quart. 4/2021
551603	Güterwagen mit Schwenkdach Tamns „VTG“, blau, FN	3780 0806 005-5	6	49,90	Quart. 4/2021
551604	Güterwagen mit Schwenkdach Tamns „VTG“, blau, FN	3780 0806 020-4	6	49,90	Quart. 4/2021
551605	Güterwagen mit Schwenkdach Tamns „VTG“, blau, FN	3780 0806 012-1	6	49,90	Quart. 4/2021
<b>551650</b>	Güterwagen mit Schwenkdach Tamns „VTG“, blau, <b>AC</b> , FN	3780 0806 028-7	6	49,90	Quart. 4/2021
<b>551651</b>	Güterwagen mit Schwenkdach Tamns „VTG“, blau, <b>AC</b> , FN	3780 0806 001-4	6	49,90	Quart. 4/2021
<b>551652</b>	Güterwagen mit Schwenkdach Tamns „VTG“, blau, <b>AC</b> , FN	3780 0806 010-5	6	49,90	Quart. 4/2021
<b>551653</b>	Güterwagen mit Schwenkdach Tamns „VTG“, blau, <b>AC</b> , FN	3780 0806 005-5	6	49,90	Quart. 4/2021
<b>551654</b>	Güterwagen mit Schwenkdach Tamns „VTG“, blau, <b>AC</b> , FN	3780 0806 020-4	6	49,90	Quart. 4/2021
<b>551655</b>	Güterwagen mit Schwenkdach Tamns „VTG“, blau, <b>AC</b> , FN	3780 0806 012-1	6	49,90	Quart. 4/2021

**FN** = FORMNEUHEIT

**FORMNEUHEIT / NEW MOLD**

mit Zugschlussbeleuchtung / with train end lamp



Art.-Nr. Item No.	Artikelbeschreibung Item description	Wagennummer Running No.	Ep. ep.	UVP in € RRP in €	Liefertermin Delivery date
551690	Güterwagen mit Schwenkdach Tamns „VTG“, blau, mit Zugschlussbeleuchtung DE, DC/DCC, FORMNEUHEIT	3780 0806 008-9	6	82,90	Quart. 4/2021
<b>551695</b>	Güterwagen mit Schwenkdach Tamns „VTG“, blau, mit Zugschlussbeleuchtung DE, <b>AC</b> , FORMNEUHEIT	3780 0806 008-9	6	82,90	Quart. 4/2021

### Gedeckter Güterwagen Gbs Covered goods wagon Gbs



Abb. zeigen HO Modelle  
photos show HO models



#### NEUENTWICKLUNG / NEW DESIGN

mit Schienenreinigungs-Funktion  
with track cleaning function

Art.-Nr. Item No.	Artikelbeschreibung Item description	Wagennummer Running No.	Ep. ep.	UVP in € RRP in €	Liefertermin Delivery date
81851	Gedeckter Güterwagen Gbs, DB mit Schienenreinigungsfunktion, DC/DCC	150 1 529-2	4	NN	Quart. 4/2021
81852	Gedeckter Güterwagen Gbs, SNCF mit Schienenreinigungsfunktion, DC/DCC	150 0 024-8	4	NN	Quart. 4/2021
81853	Gedeckter Güterwagen Gbs, SBB mit Schienenreinigungsfunktion, DC/DCC	150 0 630-0	4	NN	Quart. 4/2021
81854	Gedeckter Güterwagen Gbs, FS mit Schienenreinigungsfunktion, DC/DCC	150 0 246-7	4	NN	Quart. 4/2021
81856	Gedeckter Güterwagen Gbs, NS mit Schienenreinigungsfunktion, DC/DCC	980 1538-2	4	NN	Quart. 4/2021



Abb. zeigt HO Modell  
photo shows HO model

Art.-Nr. Item No.	Artikelbeschreibung Item description	Wagennummer Running No.	Ep. ep.	UVP in € RRP in €	Liefertermin Delivery date
81867	Gedeckter Güterwagen Gbs, DB	150 9 986-6	4	NN	Quart. 4/2021
81868	Gedeckter Güterwagen Gbs, RENFE mit Zugschlussbeleuchtung, DC	600690	4	NN	Quart. 4/2021
81869	Gedeckter Güterwagen Gbs, FS	150 0 738	4	NN	Quart. 4/2021
81890	Gedeckter Güterwagen Gbs, SNCF	150 0 025	4	NN	Quart. 4/2021
81891	Gedeckter Güterwagen Gbs, NS	980 1538-2	4	NN	Quart. 4/2021

## Kühlwagen Hbbills-uy Refrigerated wagon Hbbills-uy



Abb. zeigen H0 Modelle  
photos show H0 models

Art.-Nr. Item No.	Artikelbeschreibung Item description	Wagennummer Running No.	Ep. ep.	UVP in € RRP in €	Liefertermin Delivery date
86510	2er Set Kühlwagen Hbbills-uy, SBB Cargo	120/142	6	92,90	sofort
86511	2er Set Kühlwagen Hbbills-uy, SBB Cargo	111/057	6	92,90	sofort
86512	2er Set Kühlwagen Hbbills-uy, SBB Cargo	078/116	6	92,90	sofort
86513	2er Set Kühlwagen Hbbills-uy, ÖBB RAILCARGO	022/023	6	92,90	sofort
86514	2er Set Kühlwagen Hbbills-uy, ÖBB RAILCARGO	027/008	6	92,90	sofort
86515	2er Set Kühlwagen Hbbills-uy, SBB Cargo + MIGROS	001/004	6	92,90	sofort
86521	2er Set Kühlwagen Hbbills-uy mit Graffiti, ÖBB Railcargo	s.S. 41, Art. 87523	6	114,90	Quart. 2/2021
86522	2er Set Kühlwagen Hbbills-uy mit Graffiti, SBB Cargo, ex G-N-01	s.S. 41, Art. 87524	6	114,90	sofort

## Diesellok „A1A A1A“ Diesel loco „A1A A1A“



Art.-Nr. Item No.	Artikelbeschreibung Item description	Betriebsnr. Running No.	Ep. ep.	UVP in € RRP in €	Liefertermin Delivery date
85402	Diesellok A1A A1A, DC mit Schnittstelle	62073	4	NN	Quart. 4/2021
85403	Diesellok A1A A1A, DC mit Schnittstelle	62026	4	NN	Quart. 4/2021

Die abgebildeten Artikel sind nur ein kleiner Auszug aus dem Gesamtsortiment.  
Weitere Produkte finden Sie im Katalog und unter [www.mabar.es](http://www.mabar.es)

## Rangierdiesellokomotive „Tm IV / 232“ Shunting diesel loco „Tm IV / 232“



Art.-Nr. / Item No. 81520 - 81520 S

Art.-Nr. / Item No. **81521 - 81521 S**



Art.-Nr. / Item No. 81522 - 81522 S

Art.-Nr. / Item No. **81523 - 81523 S**



Art.-Nr. / Item No. 81524 - 81524 S

Art.-Nr. / Item No. **81525 - 81525 S**

Art.-Nr. Item No.	Artikelbeschreibung Item description	Ep. ep.	UVP in € RRP in €	Liefertermin Delivery date
81520	Rangierdiesellok Tm IV / 232, „SBB CARGO“, DC	6	259,90	Quart. 2/2021
81520 S	Rangierdiesellok Tm IV / 232, „SBB CARGO“, DCC Sound, elektr. Kupplung	6	399,90	Quart. 2/2021
81522	Rangierdiesellok Tm IV / 232, „SBB“, braun, DC	4/5	259,90	Quart. 2/2021
81522 S	Rangierdiesellok Tm IV / 232, „SBB“, braun, DCC Sound, elektr. Kupplung	4/5	399,90	Quart. 2/2021
81524	Rangierdiesellok Tm IV / 232, „SBB“, rot, DC	4/5	259,90	Quart. 2/2021
81524 S	Rangierdiesellok Tm IV / 232, „SBB“, rot, DCC Sound, elektr. Kupplung	4/5	399,90	Quart. 2/2021
<b>81521</b>	Rangierdiesellok Tm IV / 232, „SBB CARGO“, <b>AC digital</b>	6	299,90	Quart. 2/2021
<b>81521 S</b>	Rangierdiesellok Tm IV / 232, „SBB CARGO“, Sound, elektr. Kupplung, <b>AC digital</b>	6	419,90	Quart. 2/2021
<b>81523</b>	Rangierdiesellok Tm IV / 232, „SBB“, braun, <b>AC digital</b>	4/5	299,90	Quart. 2/2021
<b>81523 S</b>	Rangierdiesellok Tm IV / 232, „SBB“, braun, Sound, elektr. Kupplung, <b>AC digital</b>	4/5	419,90	Quart. 2/2021
<b>81525</b>	Rangierdiesellok Tm IV / 232, „SBB“, rot, <b>AC digital</b>	4/5	299,90	Quart. 2/2021
<b>81525 S</b>	Rangierdiesellok Tm IV / 232, „SBB“, rot, Sound, elektr. Kupplung	4/5	419,90	Quart. 2/2021

## Gedeckter Güterwagen Hfs „TRANSFESA“ Covered goods wagon Hfs „TRANSFESA“



Art.-Nr. / Item No. 81870 - 81875

Art.-Nr. Item No.	Artikelbeschreibung Item description	Wagennummer Running No.	Ep. ep.	UVP in € RRP in €	Liefertermin Delivery date
81870	Gedeckter Güterwagen Hfs/Hfhs „TRANSFESA“, RENFE	028 5 311-3	4	NN	Quart. 4/2021
81871	Gedeckter Güterwagen Hfs/Hfhs „TRANSFESA“, DB	514085 P	3	NN	Quart. 4/2021
81872	Gedeckter Güterwagen Hfs/Hfhs „TRANSFESA“, RENFE	PJ 501538	3	NN	Quart. 4/2021
81873	Gedeckter Güterwagen Hfs/Hfhs m. Brb. „TRANSFESA“, RENFE	028 5 035-2	3-4	NN	Quart. 4/2021
81874	Gedeckter Güterwagen Hfs/Hfhs m. Brb. „TRANSFESA“, RENFE	PJ 501012	3	NN	Quart. 4/2021
81875	6er-Set gedeckte Güterwagen Hfs/Hfhs „TRANSFESA“, RENFE <b>Limited Edition</b>	diverse	3-4	NN	Quart. 4/2021





Art.-Nr. / Item No. 87521 - 87522



jetzt mit neuem Kühlaggregat  
now with new cooling unit



Set 87523 Wagen 1 / Vorder- und Rückseite



Set 87523 Wagen 2 / Vorder- und Rückseite

Art.-Nr. / Item No. 87523



Set 87524 Wagen 1 / Vorder- und Rückseite



Set 87524 Wagen 2 / Vorder- und Rückseite

Art.-Nr. / Item No. 87524

Art.-Nr. Item No.	Artikelbeschreibung Item description	Wagennummer Running No.	Ep. ep.	UVP in € RRP in €	Liefertermin Delivery date
87521	2er Set Kühlwagen Hbbills-uy, „SBB CARGO“	052/073	6	109,90	Quart. 4/2021
87522	2er Set Kühlwagen Hbbills-uy, „SBB CARGO“	028/149	6	109,90	Quart. 4/2021
87523	2er Set Kühlwagen Hbbills-uy mit Graffiti, ÖBB Railcargo		6	129,90	Quart. 2/2021
87524	2er Set Kühlwagen Hbbills-uy mit Graffiti, SBB Cargo, ex G-H0-01		6	129,90	sofort

Vorbestelldatum:  
**30.05.2021**



Foto: NME

BLS-Bahnhof Kandersteg



Foto: NME

Art.-Nr. / Item No. 81550 / 81560



Foto: Markus Giger

Art.-Nr. / Item No. 81551 / 81561



Foto: Lukas Buchmeier

Art.-Nr. / Item No. 81552 / 81562

Art.-Nr. Item No.	Artikelbeschreibung Item description	Wagennummer Running No.	Ep. ep.	UVP in € RRP in €	Liefertermin Delivery date
81550	BLS Steuerwagen #957, ohne Zugzielanzeige, dunkelgrün, neues Logo, mit Innenbeleuchtung, DC/DCC	BDt 50 85 80 35 957-0	6	169,90	Quart. 4/2021
81551	BLS Steuerwagen #942, mit Zugzielanzeige, dunkelgrün, altes Logo, mit Innenbeleuchtung, DC/DCC	BDt 50 85 80 35 942-8	5	169,90	Quart. 4/2021
81552	BLS Steuerwagen #944, mit Zugzielanzeige, dunkelgrün, neues Logo, mit Innenbeleuchtung, DC/DCC	BDt 50 85 80 35 944-4	6	169,90	Quart. 4/2021
81560	BLS Steuerwagen #957, ohne Zugzielanzeige, dunkelgrün, neues Logo, mit Innenbeleuchtung, <b>AC digital</b>	BDt 50 85 80 35 957-0	6	174,90	Quart. 4/2021
81561	BLS Steuerwagen #942, mit Zugzielanzeige, dunkelgrün, altes Logo, mit Innenbeleuchtung, <b>AC digital</b>	BDt 50 85 80 35 942-8	5	174,90	Quart. 4/2021
81562	BLS Steuerwagen #944, mit Zugzielanzeige, dunkelgrün, neues Logo, mit Innenbeleuchtung, <b>AC digital</b>	BDt 50 85 80 35 944-4	6	174,90	Quart. 4/2021

### Gedeckter Güterwagen Gbs Covered goods wagon Gbs



Art.-Nr. / Item No. 81800 - 81805

Art.-Nr. / Item No. 83800 - 83805

Art.-Nr. Item No.	Artikelbeschreibung Item description	Wagennummer Running No.	Ep. ep.	UVP in € RRP in €	Liefertermin Delivery date
81800	Gedeckter Güterwagen Gbs, RENFE, mit Schienenreinigungsfunktion, DC/DCC	Jfvc600187	4	139,90	sofort
81801	Gedeckter Güterwagen Gbs, DB, mit Schienenreinigungsfunktion, DC/DCC	150 1 529-2	4	139,90	sofort
81802	Gedeckter Güterwagen Gbs, SNCF, mit Schienenreinigungsfunktion, DC/DCC	150 0024-8	4	139,90	sofort
81803	Gedeckter Güterwagen Gbs, SBB, mit Schienenreinigungsfunktion, DC/DCC	150 0 630-0	4	139,90	sofort
81804	Gedeckter Güterwagen Gbs, FS, mit Schienenreinigungsfunktion, DC/DCC	150 0246-7	4	139,90	sofort
81805	Gedeckter Güterwagen Gbs, RENFE, mit Schienenreinigungsfunktion, DC/DCC	J600702	4	139,90	sofort



Art.-Nr. / Item No. 81820



Art.-Nr. / Item No. 81822

Art.-Nr. Item No.	Artikelbeschreibung Item description	Wagennummer Running No.	Ep. ep.	UVP in € RRP in €	Liefertermin Delivery date
81820	Gedeckter Güterwagen Gbs, DB	150 9 986-6	4	42,90	sofort
81822	Gedeckter Güterwagen Gbs, RENFE, gealtert	150 0358-0	4	49,90	sofort

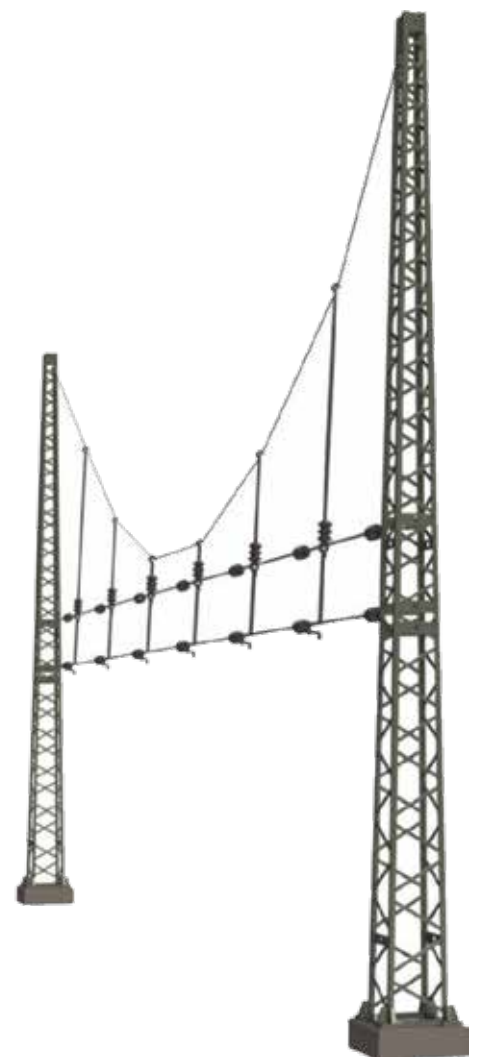
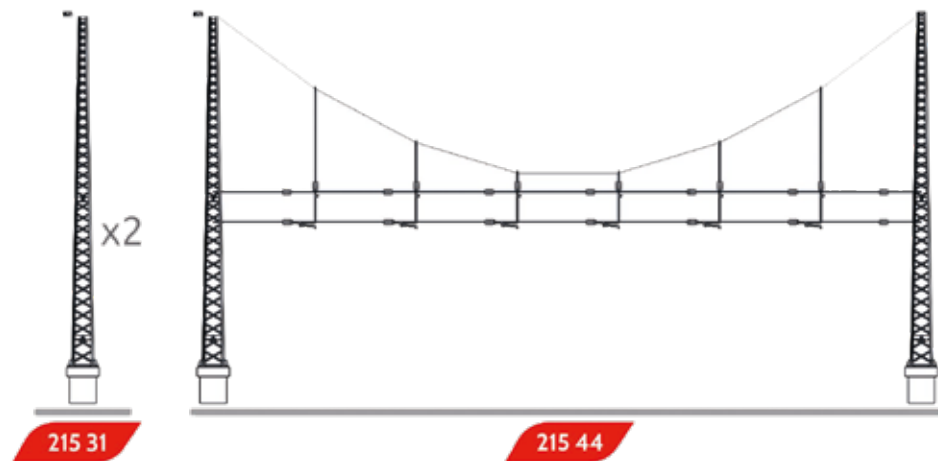
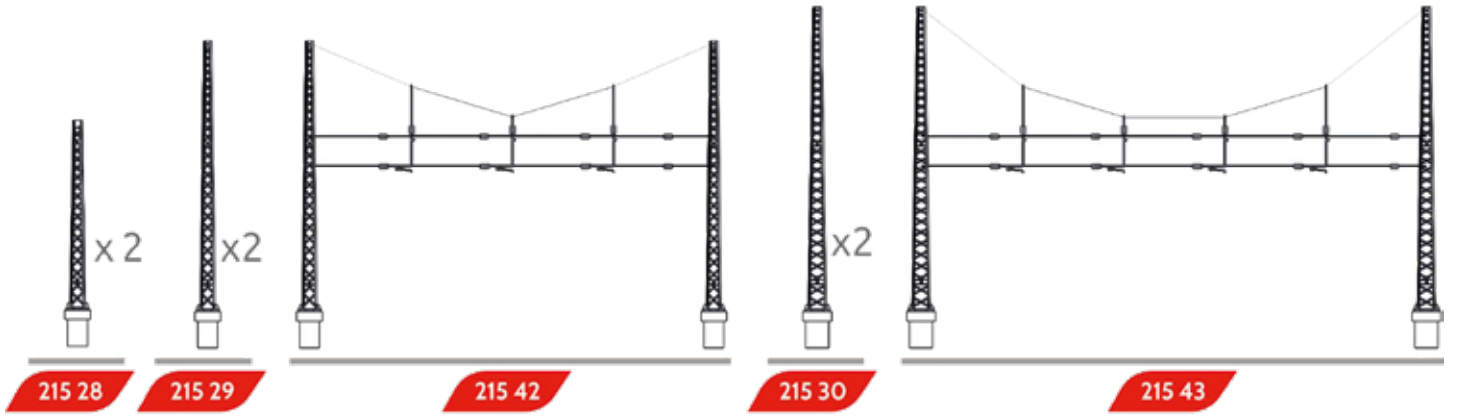
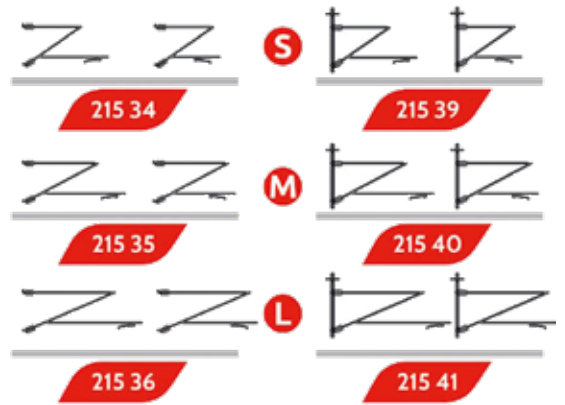
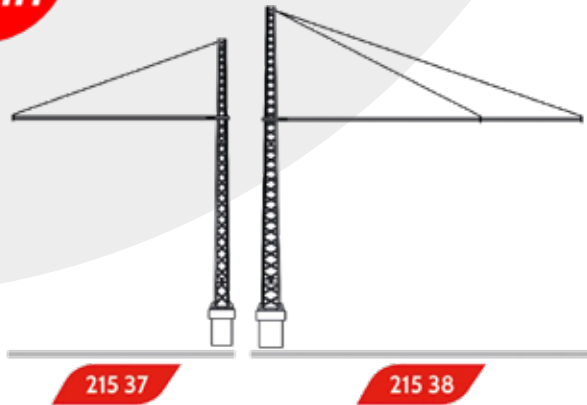

Art.-Nr. Item No.	Artikelbeschreibung Item description	UVP in € RRP in €	Liefertermin Delivery date
21528	2 St. DB Turmmast - S	NN	Quart. 1/2021
21529	2 St. DB Turmmast - M	NN	Quart. 1/2021
21530	2 St. DB Turmmast - L	NN	Quart. 1/2021
21531	2 St. DB Turmmast - XL	NN	Quart. 1/2021
21534	DB Auslegertyp Re160 für Turmmast - S	NN	Quart. 2/2021
21535	DB Auslegertyp Re160 für Turmmast - M	NN	Quart. 2/2021
21536	DB Auslegertyp Re160 für Turmmast - L	NN	Quart. 2/2021
21537	DB Masten mit Rohrausleger für 2 Gleise	NN	Quart. 2/2021
21538	DB Masten mit Rohrausleger für 3 Gleise	NN	Quart. 2/2021
21539	DB Auslegertyp Re160 für Rohrausleger - S	NN	Quart. 2/2021
21540	DB Auslegertyp Re160 für Rohrausleger - M	NN	Quart. 2/2021
21541	DB Auslegertyp Re160 für Rohrausleger - L	NN	Quart. 2/2021
21542	DB Quertragwerk für 3 Gleise	NN	Quart. 2/2021
21543	DB Quertragwerk für 4 Gleise	NN	Quart. 2/2021
21544	DB Quertragwerk für 5 Gleise	NN	Quart. 2/2021



211013



211016



211017



211018



211019

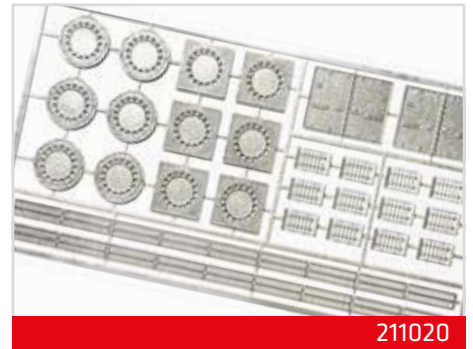

211020



211021



211022



211023

Art.-Nr. Item No.	Artikelbeschreibung Item description	UVP in € RRP in €	Liefertermin Delivery date
21243	6 St. Bierfässer und 6 rote Kisten mit braunen Flaschen	NN	sofort
21248	3 St. Glascontainer, grün braun, weiß	NN	sofort
211013	3 St. Transport Container auf Palette	NN	Quart. 1/2021
211016	10 St. Recyclingtonnen für Mülltrennung	NN	Quart. 1/2021
211017	12 St. Feuerlöscher	NN	Quart. 1/2021
211018	TV Antennen	NN	Quart. 2/2021
211019	6 St. Satellitenantennen	NN	Quart. 1/2021
211020	28 St. Kanaldeckel	NN	Quart. 1/2021
211021	Set mit verschiedenen Leitern	NN	Quart. 2/2021
211022	Gartengrill mit 2 Picknick Tischen	NN	Quart. 2/2021
211023	Parkgrill mit 2 Picknick Tischen	NN	Quart. 2/2021



21243



21248

Die abgebildeten Artikel sind nur ein kleiner Auszug aus dem Gesamtsortiment. Weitere Produkte finden Sie im Katalog und unter [www.model-fab.com](http://www.model-fab.com)

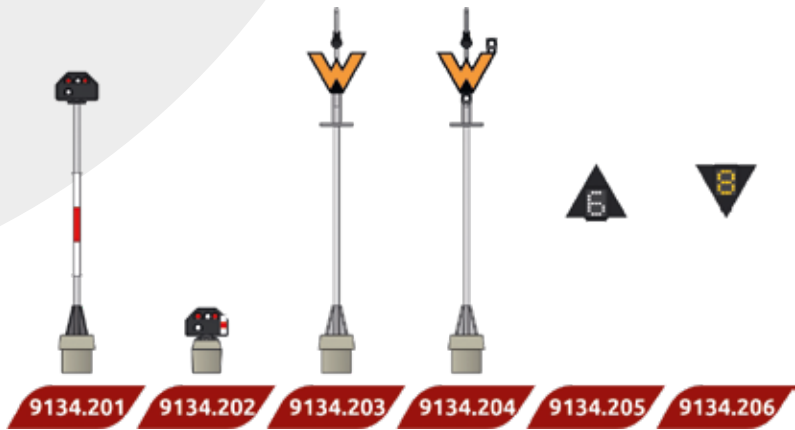

Art.-Nr. Item No.	Artikelbeschreibung Item description	UVP in € RRP in €	Liefertermin Delivery date
9134.101	DB H-V System 1969 - Blocksignal	36,90	Quart. 2/2021
9134.102	DB H-V System 1969 - Einfahrsignal	42,50	Quart. 2/2021
9134.103	DB H-V System 1969 - Ausfahrsignal	48,50	Quart. 2/2021
9134.104	DB H-V System 1969 - Vorsignal	41,90	Quart. 2/2021
9134.105	DB H-V System 1969 - Vorsignal	44,90	Quart. 2/2021
9134.106	DB H-V System 1969 - Signal H 9134 101 + V 9134 104	54,90	Quart. 2/2021
9134.107	DB H-V System 1969 - Signal H 9134 101 + V 9134 105	57,90	Quart. 2/2021
9134.108	DB H-V System 1969 - Signal H 9134 102 + V 9134 104	59,90	Quart. 2/2021
9134.109	DB H-V System 1969 - Signal H 9134 102 + V 9134 105	63,50	Quart. 2/2021
9134.110	DB H-V System 1969 - Signal H 9134 103 + V 9134 104	66,90	Quart. 2/2021
9134.111	DB H-V System 1969 - Signal H 9134 103 + V 9134 105	69,90	Quart. 2/2021
9134.201	DB Sperrsignal auf dem Mast	37,90	Quart. 2/2021
9134.202	DB Sperrsignal	35,90	Quart. 2/2021
9134.203	DB Wartezeichen auf dem Mast mit Anstrahlleuchte	30,90	Quart. 2/2021
9134.204	DB Wartezeichen auf dem Mast mit Anstrahlleuchte und Sh1	34,90	Quart. 2/2021
9134.205	DB Geschwindigkeitsanzeiger	19,90	Quart. 2/2021
9134.206	DB Geschwindigkeitsvoranzeiger	19,90	Quart. 2/2021





221013



221014



221016



221017

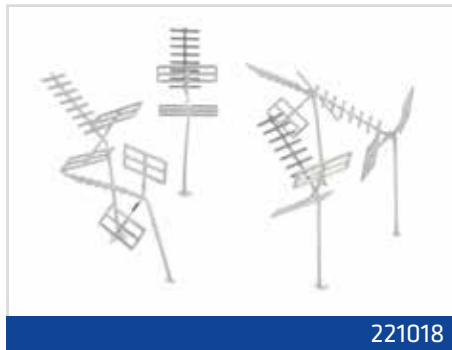

221018



221019

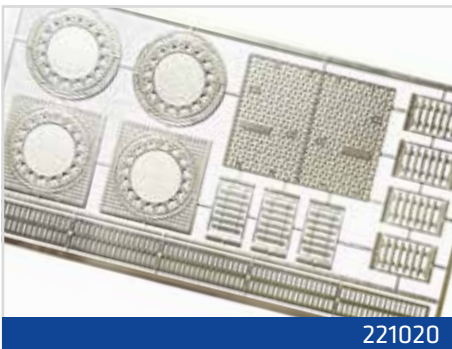

221020



221021



221023

Art.-Nr. Item No.	Artikelbeschreibung Item description	UVP in € RRP in €	Liefertermin Delivery date
2 2 2 1 6	2 St. Palettenheber, orange, 2 Europaletten und 3 Kartons	NN	sofort
221000	8 St. Europaletten	NN	sofort
221013	3 St. Transport Container auf Palette	NN	Quart. 1/2021
221014	5 St. Abfalleimer aus Metall, grau	NN	Quart. 1/2021
221016	6 St. Recyclingtonnen für Mülltrennung	NN	Quart. 1/2021
221017	8 St. Feuerlöscher	NN	Quart. 1/2021
221018	TV Antennen	NN	Quart. 2/2021
221019	5 St. Satellitenantennen	NN	Quart. 1/2021
221020	13 St. Kanaldeckel	NN	Quart. 1/2021
221021	Set mit verschiedenen Leitern	NN	Quart. 2/2021
221023	Parkgrill mit 2 Picknick Tischen	NN	Quart. 2/2021



221000



22216

The shown items are only a short overview. For further information please check our catalogue or [www.model-fab.com](http://www.model-fab.com)

**nme** NÜRNBERGER  
MODELL  
EISENBAHNEN

**NME Nürnberger Modelleisenbahnen GmbH & Co. KG**

Röthensteig 5  
DE 90408 Nürnberg

FON: +49 (0) 911- 93 76 60 70  
FAX: +49 (0) 911- 93 76 60 71

MAIL: [info@nme-online.de](mailto:info@nme-online.de)  
WEB: [www.nme-online.de](http://www.nme-online.de)

[nme-Händler / nme-dealer](#)

Irrtum, technische Änderungen sowie  
Liefermöglichkeiten vorbehalten.  
*We reserve all rights to make alterations  
or change quoted delivery dates.*

Alle Preise verstehen sich  
inkl. 19% Mehrwertsteuer.  
*All prices incl. VAT of 19%.*

Stand Februar 2021

**2021  
Messen  
Exhibitions**

**12.02. bis 13.02.2021**  
VERSCHOBEN  
AUF 2022  
Erlebnis Modellbahn  
Dresden

**12.03. bis 14.03.2021**  
VERSCHOBEN  
AUF 2022  
Faszination Modellbahn  
Mannheim

**15.04. bis 18.04.2021**  
Intermodellbau  
Dortmund

**05.11. bis 07.11.2021**  
Faszination Modellbau  
Friedrichshafen

**Wir freuen uns  
auf Ihren Besuch.  
We will be happy  
to welcome you.**