



*... wie im Original*

*Spezialist für  
Modell-Landschaftsbau*

# *Neuheiten 2015*



**Deko-Szenen**



**Foliage und Grasbüschel Mini-Sets**



**Baum mit Baumhaus**



**3D minis**



**micro-motion Open-Air Filmfestival**

**Mit den Neuheiten unserer Partner Woodland,  
KATO, Classic Metal Works, ROKUHAN, und Athearn**

*Mit unverbindlichen Preisempfehlungen in Euro.*

**Fokus-Thema 2015  
»Rechts und links  
der Gleise«**

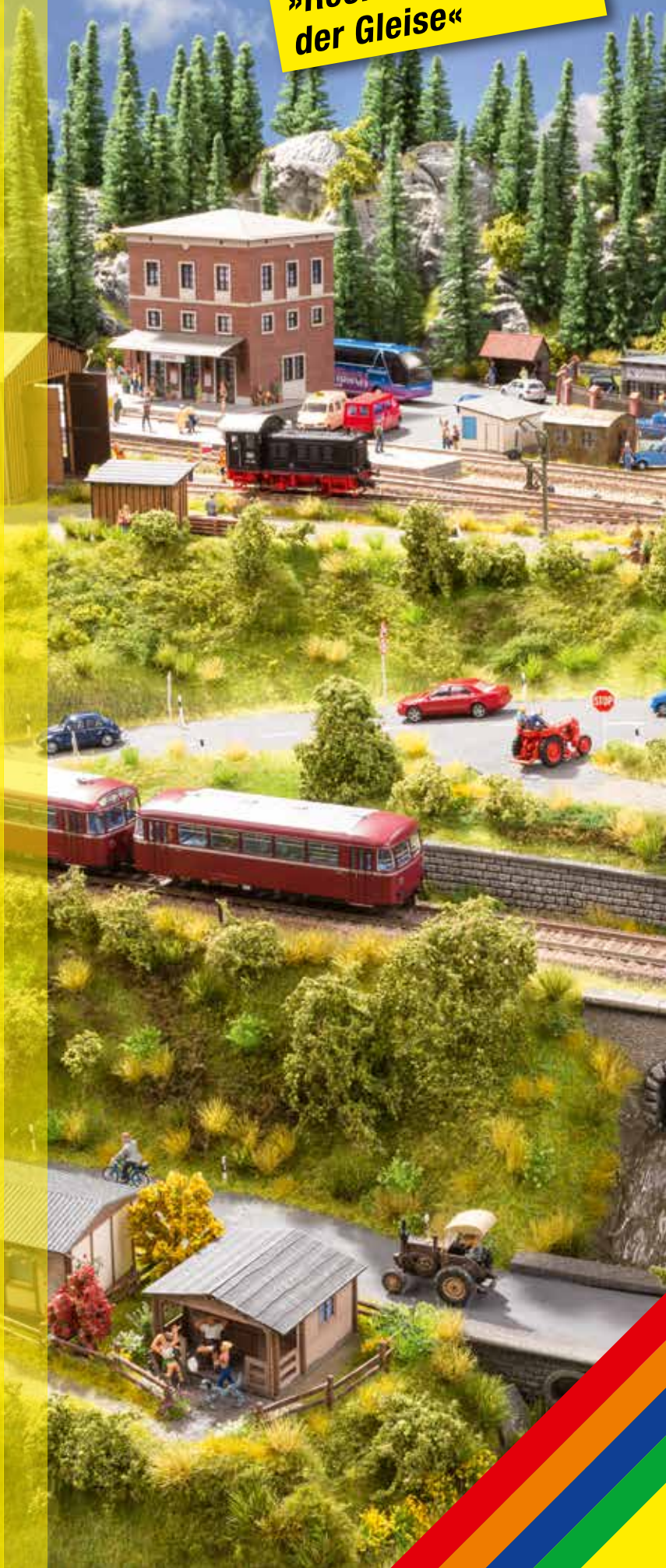

**Lesen, lernen – selber bauen!**



## So gestalten Sie Ihre eigene kleine Welt!

### Erfahren Sie alle Tipps und Tricks im Ratgeber »St. Sebastian«

Der neue NOCH Ratgeber Modell-Landschaftsbau »St. Sebastian« bietet Ihnen wichtige Tipps und Tricks zum Bau und zur Gestaltung Ihrer eigenen Modell-Landschaft mit den neuesten NOCH Produkten. Auf 120 Seiten erstellt NOCH Modellbauleiter Karl-Heinz Echtele eine wunderschöne Modellbahn-Anlage, Schritt für Schritt ausführlich und leicht verständlich erläutert. Vom Aufbau eines Rahmens über den Gelände-Unterbau mit TERRA-FORM bis hin zum Verspachteln mit speziellen Montage- und Felsspachteln entsteht so eine Landschaftsbasis, die anschließend ausgestaltet wird. Dabei wird der Einsatz des NOCH Gras-Master 2.0 erklärt und auch die Gestaltung von Wäldern,

Gewässern, Felsen und vielem mehr wird detailliert behandelt. Natürlich kommen Tipps und Tricks zur Ausschmückung und Dekoration der Landschaft ebenfalls nicht zu kurz. Neben ausführlichen Texten und zahlreichen Bildern enthält der Ratgeber Modell-Landschaftsbau »St. Sebastian« zudem QR-Codes zu Videos von Bastel-Anleitungen, die Sie sich auf dem Smartphone oder Tablet anschauen können. Damit Sie die vorgestellte, 250 x 120 cm große Anlage »St. Sebastian« möglichst einfach nachbauen können, finden Sie im Heft zudem Gleispläne und je Kapitel eine Einkaufsliste mit den benötigten Produkten. **Liefertermin:** September 2015



**71910 Ratgeber Modell-Landschaftsbau »St. Sebastian«**  
Deutsch, 120 Seiten € 9,99

**71911 Model Landscaping Guidebook »St. Sebastian«**  
Englisch, 120 Seiten € 9,99



Erlernen Sie die Gestaltung von wunderschönen Landschaften.



Erfahren Sie alles über Laser-Cut Bausätze und die Ausgestaltung von kleinen Szenen.

**G O H O T T N Z**

Alle auf dieser Doppelseite genannten Preise sind unverbindliche Preisempfehlungen.



Wie es aussieht, wenn Modelleisenbahnen über ein Modell-Landwasserlauf fließen. Für eine schöne Optik sind zusätzlich ein Modell-Grabenlauf und ein Modell-Grabenlauf zu empfehlen. Die Modelleisenbahnen sind in verschiedenen Varianten erhältlich.

### Einkaufsliste für dieses Kapitel

1 x Modell-Landwasserlauf (Art. Nr. 21040)	1 x Modell-Landwasserlauf (Art. Nr. 21040)
1 x Modell-Landwasserlauf (Art. Nr. 21040)	1 x Modell-Landwasserlauf (Art. Nr. 21040)
1 x Modell-Landwasserlauf (Art. Nr. 21040)	1 x Modell-Landwasserlauf (Art. Nr. 21040)
1 x Modell-Landwasserlauf (Art. Nr. 21040)	1 x Modell-Landwasserlauf (Art. Nr. 21040)
1 x Modell-Landwasserlauf (Art. Nr. 21040)	1 x Modell-Landwasserlauf (Art. Nr. 21040)
1 x Modell-Landwasserlauf (Art. Nr. 21040)	1 x Modell-Landwasserlauf (Art. Nr. 21040)
1 x Modell-Landwasserlauf (Art. Nr. 21040)	1 x Modell-Landwasserlauf (Art. Nr. 21040)
1 x Modell-Landwasserlauf (Art. Nr. 21040)	1 x Modell-Landwasserlauf (Art. Nr. 21040)
1 x Modell-Landwasserlauf (Art. Nr. 21040)	1 x Modell-Landwasserlauf (Art. Nr. 21040)
1 x Modell-Landwasserlauf (Art. Nr. 21040)	1 x Modell-Landwasserlauf (Art. Nr. 21040)

**S**elbstverständlich sind Modelleisenbahnen ein beliebtes Hobby. Sie ermöglichen es, die Welt der Eisenbahnen in der eigenen Wohnung oder im Garten nachzubauen. Die Modelleisenbahnen sind in verschiedenen Varianten erhältlich. Sie können als Modell-Landwasserlauf oder als Modell-Grabenlauf gebaut werden. Die Modelleisenbahnen sind in verschiedenen Varianten erhältlich. Sie können als Modell-Landwasserlauf oder als Modell-Grabenlauf gebaut werden. Die Modelleisenbahnen sind in verschiedenen Varianten erhältlich. Sie können als Modell-Landwasserlauf oder als Modell-Grabenlauf gebaut werden.



## Wasser marsch! Gewässergestaltung mit Water Drops®



Die Wasser Drops sind ein innovatives Produkt, das die Gestaltung von Modell-Landwasserläufen erleichtert. Sie können in verschiedenen Varianten erhältlich sein. Sie können als Modell-Landwasserlauf oder als Modell-Grabenlauf gebaut werden. Die Modelleisenbahnen sind in verschiedenen Varianten erhältlich. Sie können als Modell-Landwasserlauf oder als Modell-Grabenlauf gebaut werden.



Die Wasser Drops sind ein innovatives Produkt, das die Gestaltung von Modell-Landwasserläufen erleichtert. Sie können in verschiedenen Varianten erhältlich sein. Sie können als Modell-Landwasserlauf oder als Modell-Grabenlauf gebaut werden. Die Modelleisenbahnen sind in verschiedenen Varianten erhältlich. Sie können als Modell-Landwasserlauf oder als Modell-Grabenlauf gebaut werden.

## Figuren



2015 rückt NOCH ganz nah an das Bahngeschehen heran: »Rechts und links der Gleise« tummeln sich die neuen Figuren wie der Gleisbautrupps, das Rangierpersonal oder die Reisenden, und bringen Leben an die Schienen und auf den Bahnsteig.

**Liefertermin:** Bereits im Fachhandel erhältlich

**Bereits erhältlich!**



**HO 15076 Volkspolizisten DDR € 8,49**

**TT 45076 Volkspolizisten DDR € 8,49**

Liefertermin: März 2015



**TT 45100 Polizisten € 9,49**

**N 36100 Polizisten € 9,49**



**HO 15218 Reisende € 8,49**

**TT 45218 Reisende € 8,49**

**N 36218 Reisende € 8,49**



**HO 15240 Fahrgäste € 8,49**

**TT 45240 Fahrgäste € 8,49**

**N 36240 Fahrgäste € 8,49**



**HO 15275 Rangierpersonal € 9,49**



**HO 15276 Gleisbautrupps € 9,49**



**HO 15277 Gleisarbeiter € 9,49**



**HO 15278 Arbeiter sitzend (ohne Bänke) € 8,49**

G

O

HO

TT

N

Z

Alle auf dieser Doppelseite genannten Preise sind unverbindliche Preisempfehlungen.



**HO** 15478 *Passanten* € 8,49

**TT** 45478 *Passanten* € 8,49

**N** 36478 *Passanten* € 8,49



**HO** 15479 *Passanten* € 8,49

**TT** 45479 *Passanten* € 8,49

**N** 36479 *Passanten* € 8,49



**HO** 15532 *Sitzende (ohne Bänke)* € 8,49

**TT** 45532 *Sitzende (ohne Bänke)* € 8,49

**N** 36532 *Sitzende (ohne Bänke)* € 8,49



**HO** 15533 *Sitzende (ohne Bänke)* € 8,49

**TT** 45533 *Sitzende (ohne Bänke)* € 8,49

**N** 36533 *Sitzende (ohne Bänke)* € 8,49



**HO** 15596 *Modellbahner* € 9,99

## Es werde Licht!

### Beleuchtete Figuren in Spur TT und N



Auf vielfachen Wunsch gibt es sie nun endlich auch für die Freunde der Spurweiten TT und N: mit Micro-LEDs beleuchtete Modellfiguren. Alle Modelle sind einsatzbereit aufgebaut und verkabelt. Der Anschluss erfolgt über einen üblichen 16-V-Modellbahn-Trafo. Geeignet für Gleich- oder Wechselstromanschluss.

**Liefertermin:** September 2015

**Beleuchtet!**



**TT** 17740 *Bahnbeamte Deutschland mit Kelle*, 6 Figuren, 1 davon ausgestattet mit grüner Dauerlicht-Kelle € 19,99

**N** 17640 *Bahnbeamte Deutschland mit Kelle*, 6 Figuren, 1 davon ausgestattet mit grüner Dauerlicht-Kelle € 19,99



**TT** 17750 *Polizisten Deutschland, grün*, 6 Figuren mit Hund, 1 davon ausgestattet mit roter Dauerlicht-Kelle € 19,99

**N** 17650 *Polizisten Deutschland, grün*, 6 Figuren mit Hund, 1 davon ausgestattet mit roter Dauerlicht-Kelle € 19,99



**TT** 17751 *Polizisten Deutschland, blau*, 6 Figuren mit Hund, 1 davon ausgestattet mit roter Dauerlicht-Kelle € 19,99

**N** 17651 *Polizisten Deutschland, blau*, 6 Figuren mit Hund, 1 davon ausgestattet mit roter Dauerlicht-Kelle € 19,99

# Ab ins Getümmel!

## Figuren Mega-Spar-Sets



Noch nie war es so einfach und zugleich so günstig, Ihren Modell-Szenen Leben einzuhauchen!

Das Set umfasst 60 aufwändig handkolorierte Figuren und eignet sich ideal für den Einsatz in Bahnhofs- und Stadtszenen.

**Liefertermin:** Juli 2015



**Jürgen Hauser**  
Prokurist

Durch ein tolles Preis-Leistungs-Verhältnis eine super Neuheit. Zum günstigen Preis bringen die Mega-Spar-Sets Leben auf Ihre Modellbahnanlage.



**HO** 16070 Mega-Spar-Set Figuren, 60 Figuren (ohne Bänke) € 49,99

**TT** 46070 Mega-Spar-Set Figuren, 60 Figuren (ohne Bänke) € 49,99

**N** 37070 Mega-Spar-Set Figuren, 60 Figuren (ohne Bänke) € 49,99

**60 Figuren zum Super-Preis**

## Figuren in der Dose



198 liebevoll handbemalte NOCH Figuren suchen eine neue Heimat! Die Miniatur-Figuren sind für die Spurweiten HO, TT und N erhältlich und einzeln in kleinen Tüten verpackt.

Suchen Sie sich Ihre Lieblingsfigur bei Ihrem NOCH Fachhändler aus.

**Liefertermin:** September 2015



**Jede Figur € 1,00!**



**HO** 75116 Figurendose, 198 Figuren € 198,00

**TT** 75120 Figurendose, 198 Figuren € 198,00

**N** 75118 Figurendose, 198 Figuren € 198,00

**G O HO TT N Z**

Alle auf dieser Doppelseite genannten Preise sind unverbindliche Preisempfehlungen.

# Bringen Sie Farbe ins Spiel!

## Unbemalte Figuren

Bislang war die individuelle Bemalung von Figuren eine mühsame Angelegenheit – die in viele kleine Teile zerlegten Figuren mussten zunächst einzeln vom Spritzling abgetrennt und anschließend aufwändig zusammengeklebt werden. Dank der Entwicklung einer speziellen Spritzgussform entfällt der Zusammenbau der Figuren vor dem Bemalen – diese sind bereits in einem Stück am Spritzling. Die Bemalung der Figuren kann ganz einfach direkt am Spritzling erfolgen, dadurch haben Sie beim Bemalen das Modell immer fest im Griff. Nachdem die Figur vollständig bemalt und die Farbe getrocknet ist, wird sie einfach vom Spritzling getrennt und in die Modell-Landschaft geklebt. Die in den Startsets enthaltenen Revell®-Farben sind ideal für die Bemalung der Figuren geeignet. Sollten Ihnen die Farben einmal ausgehen, können Sie diese einfach bei Ihrem Fachhändler nachkaufen. Revell® bietet ein großes Sortiment an Farben, aus denen Sie für die Bemalung Ihrer Figuren wählen können. Den Start-Sets liegen zudem drei hochwertige Künstlerpinsel bei.

**Liefertermin:** Juli 2015



Spritzling »Reisende«



Spritzling »Passanten«



Spritzling »Sitzende«



### Inhalt:

- 4 Spritzlinge, je 12 Figuren »Reisende«
- 4 Spritzlinge, je 12 Figuren »Passanten«
- 4 Spritzlinge, je 12 Figuren »Sitzende«
- 8 matte Revell®-Farben, je 14 ml Weiß (05), Schwarz (08), Gelb (15), Haut-Farbe (35), Karminrot (36), See-Grün (48), Blau (56), Leder-Braun (84)\*
- 3 feine Künstlerpinsel

\*Nummern in Klammern: Revell®-Farbcodes



### Inhalt:

- 2 Spritzlinge je 12 Figuren »Reisende«
- 2 Spritzlinge, je 12 Figuren »Passanten«
- 2 Spritzlinge, je 12 Figuren »Sitzende«

**HO 14980 Start-Set »Unbemalte Figuren«**  
144 unbemalte Figuren, 8 Revell®-Farben je 14 ml  
3 Künstlerpinsel € 36,99

**TT 44980 Start-Set »Unbemalte Figuren«**  
144 unbemalte Figuren, 8 Revell®-Farben je 14 ml  
3 Künstlerpinsel € 36,99

**N 35980 Start-Set »Unbemalte Figuren«**  
144 unbemalte Figuren, 8 Revell®-Farben je 14 ml  
3 Künstlerpinsel € 36,99

**HO 14985 Unbemalte Figuren**  
72 Stück € 9,99

**TT 44985 Unbemalte Figuren**  
72 Stück € 9,99

**N 35985 Unbemalte Figuren**  
72 Stück € 9,99

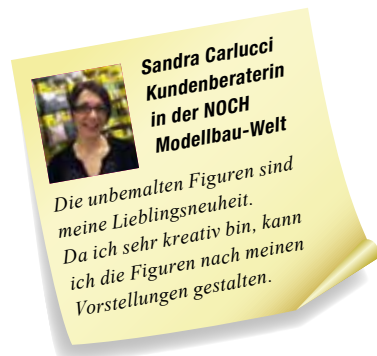

Figur direkt am Spritzling bemalen, ...



Figur vom Spritzling abschneiden ...



und in Szene setzen!

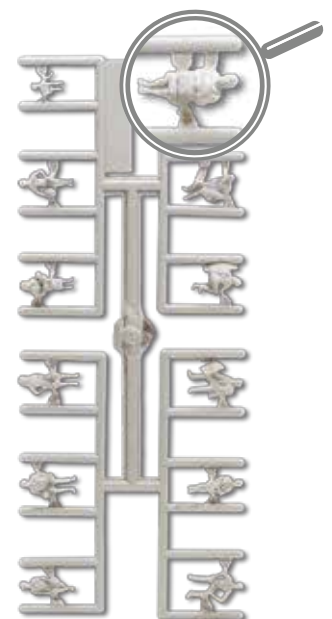

Lieferform Spritzling



Hochwertige Revell®-Farben und Pinsel

### Highlights

- Günstige Großpackungen
- Einfach am Spritzling zu bemalen
- Figuren in einem Stück – kein Zusammenbau nötig
- Hochwertige Revell®-Farben in den Start-Sets enthalten
- Hochwertige Künstlerpinsel in den Start-Sets enthalten

# Kleine Szenen – große Wirkung!

## Deko-Szenen



Die neuen Deko-Szenen von NOCH lassen Ihre Modell-Landschaft noch realistischer wirken. Ob Baustelle, Bushaltestelle, Schrebergarten oder Wald – die Deko-Szenen

beleben jede Modell-Landschaft. Jedes Set enthält ein kleines Laser-Cut Gebäude als Fertigmodell sowie die zum Thema passenden Figuren.

**Liefertermin:** Juli 2015



HO 12010 Auf der Baustelle € 14,99



HO 12015 An der Bushaltestelle € 19,99



HO 12020 Auf dem Bahnsteig € 14,99



HO 12025 Am Kiosk € 14,99





### Highlights

- Hochwertige Laser-Cut Modelle
- Bereits fix und fertig aufgebaut. Einfach auspacken und einbauen!
- Mit aufwändig handkolorierten Figuren



HO 12030 Im Garten € 13,99



HO 12035 Im Schrebergarten € 15,99



HO 12040 Auf dem Bauernhof € 15,99



HO 12045 Im Wald € 15,99



# »Baum fällt!«

## micro-motion Fallender Baum »Wetterfichte«



Die micro-motion »Wetterfichte« fällt wirklichsgetreu wie ein richtiger Baum. Erst langsam und dann – je mehr Übergewicht sie bekommt – immer schneller, bis sie schließlich leicht nachwippend auf dem Boden aufkommt. Nach ca. acht Sekunden richtet sich die Fichte wieder selbstständig auf. **Inhalt:** Der fallende Baum ist bereits einsatzbereit auf einem Servo montiert. Das Fallen des Baumes wird durch einen Drucktaster ausgelöst, der ebenfalls beiliegt. **Liefertermin:** Juni 2015



**H0 TT 21928** micro-motion Fallender Baum »Wetterfichte«  
17,5 cm hoch € 37,99

# Kinderträume werden wahr...

## Baum mit Baumhaus



Die mächtige Eiche mit dem liebevoll gestalteten Baumhaus ist ein ganz besonderer Hingucker auf jeder Modell-Landschaft. Das Baumhaus ist ein Laser-Cut Gebäude als Fertigmodell. **Liefertermin:** August 2015

**Dr. Rainer Noch**  
Geschäftsführer  
Der knorrige alte Baum mit dem hübschen Laser-Cut Baumhaus weckt Kindheits Erinnerungen in mir. Deshalb ist dieser Artikel meine Lieblingsneuheit.



**H0 21765** Baum mit Baumhaus, 15 cm hoch € 16,99



**Hinweis:** Im Lieferumfang sind keine Figuren enthalten. Wir empfehlen Spielende Kinder (Art.-Nr. 15810) oder Kinder (Art.-Nr. 15815).

# Ab in den Süden!

## Mediterrane Bäume

Schaffen Sie sich Ihre eigene kleine mediterrane Landschaft im Modell – für das südländische Flair sorgen drei verschiedene mediterrane Baumarten.  
**Liefertermin:** Mai 2015



**H0 TT N 21996 Mandelbäume, 2 Stück**  
8 und 9 cm hoch € 6,99



**H0 TT N 21997 Pinie**  
11,5 cm hoch € 8,99



**H0 TT N 21998 Zypressen, 3 Stück**  
10, 11 und 13 cm hoch  
€ 6,99

# Wie man sät, so erntet man!

## Plantagenbäume

Neben den traditionellen Streuobstwiesen prägen zunehmend Obstplantagen unsere Landschaft. Mit den neuen Plantagenbäumen können Sie diese nun perfekt im Modell nachbauen. Die Plantagenbäume mit Äpfeln tragen übrigens kleine gelb-rote Früchte.

**Liefertermin:** September 2015



**HO TT** 21530 Plantagenbäume, 12 Stück, 3,5 cm hoch € 7,99

**N Z** 21535 Plantagenbäume, 24 Stück, 2 cm hoch € 7,99



**HO TT** 21532 Plantagenbäume mit Äpfeln, 12 Stück, 3,5 cm hoch € 7,99

**N Z** 21537 Plantagenbäume mit Äpfeln, 24 Stück, 2 cm hoch € 7,99

## Büsche, Bodendecker und Gestrüpp.

### Bahndammbewuchs

Gestalten Sie realistischen Bahndammbewuchs aus Seeschaum. Ein Naturprodukt, das ideale Eigenschaften mitbringt: kein Rohling gleicht dem anderen. Kleine, gebrochene Rohlinge lassen sich direkt als vertrocknete oder abgestorbene Bodendecker, wie sie an jedem Bahndamm zu finden sind, einsetzen. Stärkere Seeschaum-Teile können, als abgebrochene Äste, nach Wunsch dekoriert werden. Größere, fülligere Seeschaum-Rohlinge werden einfach mit dem im Set enthaltenen Flock-Material belaubt. So entstehen äußerst realistische Büsche. Dem Set liegt eine DVD mit ausführlichen Bastel-Tipps bei.

**Liefertermin:** April 2015

#### Inhalt:

- Rohlinge für ca. 40 – 50 Büsche bzw. kleine Bäume (je nach Höhe)
- Laub hellgrün 25 g
- Laub mittelgrün 25 g
- DVD mit ausführlichen Bastel-Tipps



Die Rohlinge können mit Laub realistisch beflockt werden. Das Laub ist im Set enthalten. So entstandene Büsche sehen sehr natürlich aus und können am Bahndamm gepflanzt werden. Verwenden Sie kleine Seeschaum-Teile als vertrocknete Bodendecker und dekorieren Sie stärkere als Äste.

23102 Bahndammbewuchs € 13,49

**G O HO TT N Z**

Alle auf dieser Doppelseite genannten Preise sind unverbindliche Preisempfehlungen.



## Ast für Ast zum einzigartigen Baum!

### Standard-Bäume-Bausatz

Noch nie war es so einfach, wunderschöne Laubbäume selbst zu basteln. Die Standard-Baumrohlinge sind bereits dreidimensional hergestellt und müssen daher nicht mehr aufwändig zusammengeklebt und aufgebogen werden. Bestreichen Sie die Rohlinge einfach mit NOCH Gras-Kleber (Art.-Nr. 61130) und beflocken Sie diese anschließend mit dem beiliegenden Classic-Flock – schon sind die hübschen Laubbäume fertig. Dank des praktischen Pflanzstiftes können Sie die Bäume ganz einfach an jede beliebige Stelle Ihrer Modell-Landschaft pflanzen.

**Inhalt:** Jeder Bäume-Bausatz enthält 25 dreidimensionale Baumrohlinge und je 20 g hellgrünen und 20 g mittelgrünen Classic-Flock.

Der Gras-Kleber ist nicht im Set enthalten.

**Liefertermin:** Juni 2015



Die Baumrohlinge werden mit NOCH Gras-Kleber bestrichen...



und anschließend mit dem beiliegenden Classic-Flock beflockt.



Fertig ist der hübsche Laubbaum.



#### HO TT 24301 Bäume-Bausatz

25 Standard-Baumrohlinge, 8 – 14 cm hoch  
20 g Classic-Flock hellgrün  
20 g Classic-Flock mittelgrün € 29,99

#### HO TT N Z 24302 Bäume-Bausatz

25 Standard-Baumrohlinge, 4 – 8 cm hoch  
20 g Classic-Flock hellgrün  
20 g Classic-Flock mittelgrün € 19,99

### PROFI-Baumrohlinge

Auf vielfach geäußerten Wunsch passionierter Modellbauer umfasst das NOCH Sortiment nun auch große Bäume ohne Laub. Die Einsatzmöglichkeiten dieser Baumrohlinge sind sehr vielfältig. Zum einen können Sie aus den »nackten« Bäumen eigene, wunderschöne Modellbäume basteln. Zum anderen sind sie aber auch die ideale Grundlage für herrliche Winterbäume.

**Liefertermin:** Mai 2015



HO TT N 22010 Baumrohling »Buche«  
13 cm hoch  
€ 4,99



HO TT N 22020 Baumrohling »Linde«  
18,5 cm hoch  
€ 4,99



#### **i** Bastel-Tipp: Winterbäume



Die Baumrohlinge werden mit NOCH Schnee-Paste bestrichen.



Trocknen lassen und fertig ist der eindrucksvolle Winterbaum.

# Endlich wieder da – nur besser!

## Foliage

Foliage ist ein hochwertiger Artikel zur naturgetreuen Gestaltung von Modell-Landschaften. Das hauchdünne und flexibel gesponnene Netz ist mit speziell gemahlenem und natürlich koloriertem Flockmaterial beflocht. Foliage eignet sich hervorragend, um niedrigen Bewuchs, Bodendecker und Moos zu gestalten oder um Büsche und Bäume zu belauben.

Die Verarbeitung ist sehr einfach: Die Foliage wird durch Reißen, Dehnen, Kneten und Schneiden in die gewünschte Form gebracht.

**Hinweis:** Produktionstechnisch bedingt variieren die Seitenlängen der einzelnen Foliagen. Teilweise sind mehrere einzelne Stücke in der Verpackung enthalten, die in der Summe immer mindestens 460 cm<sup>2</sup> ergeben.

**Liefertermin:** April 2015



Die Foliage lässt sich leicht von Hand dehnen und reißen und ist damit flexibel einsetzbar.



**07260 Foliage, olive**  
460 cm<sup>2</sup> groß € 8,99



**07264 Foliage, mittelgrün**  
460 cm<sup>2</sup> groß € 8,99



**07266 Foliage, dunkelgrün**  
460 cm<sup>2</sup> groß € 8,99



**07268 Foliage, mittelbraun**  
460 cm<sup>2</sup> groß € 8,99

## Bestellen Sie Ihr Feld! Natur<sup>+</sup>

### Natur<sup>+</sup> Acker

In der Natur<sup>+</sup> Serie von NOCH erscheint dieses Jahr ein naturrealistischer Acker aus dem bekannten Struktur-Hartschaum. Die Ackerkrumen sind vorbildgerecht aufgeworfen, als ob der Acker gerade eben erst gepflügt wurde. Zur Dekoration der Szenerie sind außerdem 10 Grasbüschel enthalten.

**Liefertermin:** April 2015



**HO TT 07450 Natur<sup>+</sup> Acker**  
21 x 19 cm, 10 Grasbüschel  
€ 14,99



#### Bastel-Tipp: Verarbeitung

Der Natur<sup>+</sup> Acker aus Hartschaum kann z. B. mit einem starken Föhn oder einer Heißluftpistole erhitzt und dann vorsichtig verformt werden. So ist es möglich, den Acker auch auf unebenen Untergründen einzusetzen. Wie alle NOCH Hartschaumprodukte kann auch der Acker einfach mit einem scharfen Bastelmesser (z. B. Teppichmesser) zugeschnitten werden.



## Es grünt so grün...

### Grasbüschel Mini-Sets

Mit den beliebten Grasbüscheln von NOCH können Feldwege, See- und Flussufer, Bahndämme und Böschungen sowie Wald- und Straßenränder perfekt ausdekoriert werden. Sie sind auch ideal geeignet, um Blumenbeete anzulegen oder Wiesen aufzulockern.

Die neuen Grasbüschel Mini-Sets sind perfekt, wenn es darum geht, kleinere Flächen zu dekorieren, oder wenn unterschiedliche Grasbüschel Verwendung finden sollen.

Wie bei den großen Packungen gibt es in den Mini-Sets »normale« Grasbüschel mit einer Faserlänge von 6 mm und extra-lange Grasbüschel XL mit 12 mm Faserlänge.

**Liefertermin:** Juni 2015



- 07022** Grasbüschel XL, grün  
12 mm, 42 Stück € 4,99
- 07024** Grasbüschel XL »Feldpflanzen«  
12 mm, grün veredelt, 42 Stück € 5,49
- 07025** Grasbüschel XL »blühend«, rot  
12 mm, rot veredelt, 42 Stück € 5,49
- 07026** Grasbüschel XL »blühend«, gelb  
12 mm, gelb veredelt, 42 Stück € 5,49



- 07032** Grasbüschel, grün  
6 mm, 42 Stück € 4,99
- 07034** Grasbüschel »Feldpflanzen«  
6 mm, grün veredelt, 42 Stück € 5,49
- 07035** Grasbüschel »blühend«, rot  
6 mm, rot veredelt, 42 Stück € 5,49
- 07036** Grasbüschel »blühend«, gelb  
6 mm, gelb veredelt, 42 Stück € 5,49



## In Würde altern!

### Rost-Patina

Die Rost-Patina ist ein faszinierendes Bastelprodukt, das allen Modellen in kürzester Zeit ein rostiges Aussehen verleiht – unabhängig vom Material. Ob PKWs aus Kunststoff und Metall oder Brücken aus Plastik und Karton, die NOCH Rost-Patina lässt alle Produkte im wahrsten Sinne des Wortes »alt aussehen«.

Die Anwendung ist denkbar einfach. Zuerst wird das Produkt mit NOCH Haft- und Fixierspray (Art.-Nr. 61152) eingesprüht. Anschließend wird der extra-feine Eisengrund aufgetragen und das Oxidationsmedium aufgebracht. Den Rest erledigt die Chemie: Nach ein bis zwei Stunden ist das behandelte Objekt mit einer rostigen Oberfläche überzogen, die abschließend nochmals mit Haft- und Fixierspray versiegelt wird.

**Liefertermin:** April 2015



Anwendungsbeispiele



- 61162** Rost-Patina  
10 ml Oxidationsmedium  
20 ml Eisengrund extra-fein  
€ 9,99

# Wasser und Wege.



## Wasserdurchlässe aus Struktur-Hartschaum



Wasserdurchlässe sind an Straßenböschungen, Bahndämmen, Wegen und Steilhängen zu finden. Zwei besonders typische Arten, die Röhre und den Tunnel, können Sie mit den Produkten

aus dem beliebten Struktur-Hartschaum im Modell gestalten.

**Liefertermin:** April 2015



**HO 58294 Wasserdurchlass »Rohr«**  
 2 Rohrauslässe, 8 x 2,9 cm  
 2 Mauern, 8 x 2,5 cm € 9,99

**HO 58296 Wasserdurchlass »Tunnel«**  
 2 Tunnelauslässe, 8 x 4,3 cm  
 € 9,99

## Unterführung aus Struktur-Hartschaum



Mit diesem hochwertigen Hartschaum-Artikel kann eine Unterführung äußerst realistisch im Modell dargestellt werden. Das Set enthält ein Portal mit den passenden Flügelmauern und eine ca. 10 cm lange Tunnelröhre. Um eine Unterführung mit zwei Seiten (also mit Ein- und Ausfahrt) bauen zu können, werden zwei Sets benötigt.

**Liefertermin:** April 2015

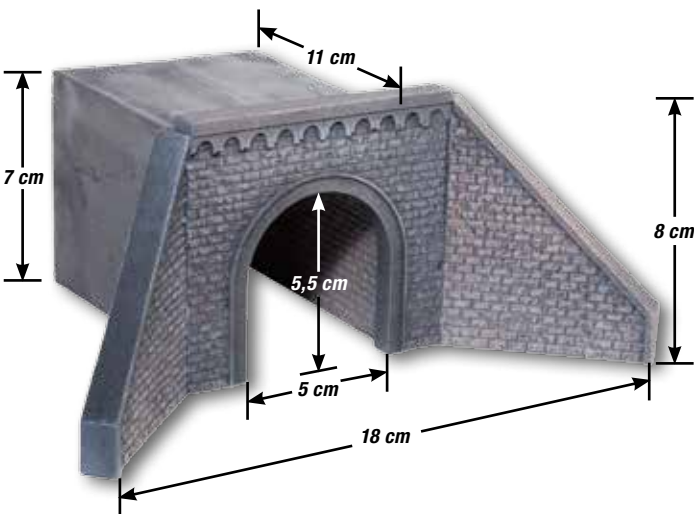

**HO 58292 Unterführung**  
 1 Portal, 2 Flügelmauern, 1 Röhre € 24,99



# Rechts und links der Gleise.

## Laser-Cut Bausätze »Bahnbauten«



### Bahnhof »Laimnau«

Passend zum diesjährigen Fokus-Thema »Rechts und links der Gleise« präsentiert NOCH einen neuen Bahnhof. Die Fassade des Gebäudes ist aufwändig in Ziegeloptik laser-graviert. Dank seiner schlichten Architektur kann er in vielen Regionen eingesetzt werden.  
**Liefertermin:** Oktober 2015

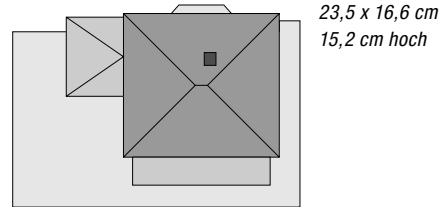

**HO 66003 Bahnhof »Laimnau« € 79,99**



### Kleiner Lokschuppen mit micro-motion Torantrieb

Dieser kleine Lokschuppen hat es in sich! Ein speziell entwickelter Torantrieb mit Getriebe öffnet und schließt die Tore elektronisch. Die Bewegung der Tore erfolgt dabei vorbildgetreu langsam. Um höchste Realitätsnähe zu garantieren, sind die Bretterwände des Modells aus echtem Holz gelasert. Der Anschluss erfolgt über einen üblichen 16-V-Modellbahn-Trafo. Geeignet für Gleich- oder Wechselstromanschluss. Max. Länge der einzustellenden Lokomotive: 15 cm.  
**Liefertermin:** Oktober 2015

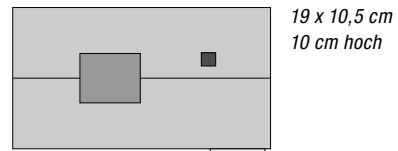

**HO 66201 Kleiner Lokschuppen mit micro-motion Torantrieb € 99,99**

**Hinweis:** Allen Laser-Cut Bausätzen auf dieser Seite liegen eine ausführliche Bauanleitung und ein passender Laser-Cut Spezialkleber bei.

# Bahn frei!

## Laser-Cut Bausätze



### micro-motion Bahnübergang mit Schrankenwärterhaus

Schrankenwärterhäuschen sind heute nur noch selten zu finden, in den »guten alten Zeiten« gehörten sie jedoch zu den alltäglichen Erscheinungen an beschränkten Bahnübergängen. Die Schranken werden mit einem Mikro-Motor geöffnet und geschlossen. Ein Getriebe sorgt dafür, dass dieser Vorgang realistisch langsam erfolgt. Der Bahnübergang ist für 1- und 2-gleisige Strecken und für alle HO-Gleisfabrikate geeignet. Der Anschluss erfolgt über einen üblichen 16-V-Modellbahn-Trafo. Geeignet für Gleich- oder Wechselstromanschluss.  
**Liefertermin:** Oktober 2015

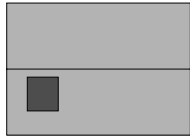

Maße Schrankenwärterhaus:  
5,8 x 4,2 cm  
4,3 cm hoch



**HO 66260** micro-motion Bahnübergang  
mit Schrankenwärterhaus € 79,99

Passend zum Fokus-Thema  
»Rechts und links der Gleise«



### Pförtnerhaus

Für größere Industrie- oder Gewerbeareale ist ein Pförtnerhaus unerlässlich. Schließlich muss kontrolliert werden, wer das Firmengelände betritt und Lieferanten-LKWs müssen an die richtigen Laderampen verwiesen werden. Das Pförtnerhäuschen kann mit allen NOCH Gewerbe-Bausätzen kombiniert werden.  
**Liefertermin:** Juli 2015

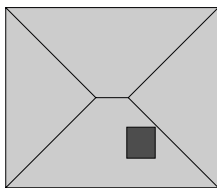

Maße:  
7,3 x 6,2 cm  
4,7 cm hoch



**HO 66318** Pförtnerhaus € 29,99



360°-Ansicht



**Hinweis:** Allen Laser-Cut Bausätzen auf dieser Doppelseite liegen eine ausführliche Bauanleitung und ein passender Laser-Cut Spezialkleber bei.

# Handel und Gewerbe.

## Laser-Cut Bausätze »Industrie«



### Spirituosen-Großhandel »Schluck & Specht KG«

Das Gebäude zeichnet sich durch seine verspielte Architektur aus: Verwinkelte, ineinander verschlungene Gebäudeteile, Verlagerampen und nicht zuletzt der kleine Kellerabgang bieten viel Abwechslung. Mit seinen Verwaltungs- und Lagerräumen enthält der Komplex alles, was für den hohen Umschlag eines Großhändlers wichtig ist.

**Liefertermin:** Juli 2015



360°-Ansicht

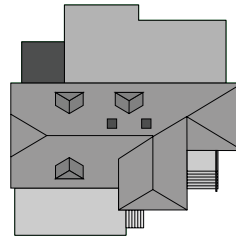

Maße:  
17,5 x 17,3 cm  
14,2 cm hoch



**HO 66314 Spirituosen-Großhandel »Schluck & Specht KG«**  
€ 74,99



### Klempnerei »Oswald & Söhne«

Dank seines Erscheinungsbildes im typischen Stil zweckmäßiger Gewerbebauten eignet sich das Gebäude ideal zum Einbau in Industriegebieten oder als Einzelgebäude am Rande einer Bahnstrecke. Dem Bausatz liegen einzelne Dachrinnen bei, mit denen das Betriebsgelände ausgestaltet werden kann. Ein kleiner Gag ist in der Namensgebung versteckt: Oswald Noch gründete die heutige Firma NOCH im Jahr 1911 als Klempnerei in Glauchau und steht damit Pate für den Namen dieses Modells.

**Liefertermin:** Juli 2015



360°-Ansicht

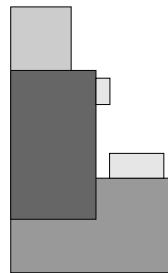

Maße:  
17,7 x 10,8 cm  
12,5 cm hoch



**HO 66316 Klempnerei »Oswald & Söhne«** € 49,99



# Kleine Szenen mit viel Liebe zum Detail.



## Laser-Cut Bausätze



### Hinterhof-Werkstatt »Schrauben Karle«

Die charmante Hinterhof-Werkstatt passt in jedes Industriegebiet oder kann für sich alleine stehen. In den beiden Garagen der kleinen Werkstatt wird getüftelt und geschraubt, im angeschlossenen Büro werden die Kunden betreut und Aufträge bearbeitet. Zudem kann das Modell mit verschiedenen NOCH Zubehör-Sets (z. B. KFZ-Werkstatt und Zubehör (Art-Nr. 15109), einzeln erhältlich) reichhaltig ausgestattet werden.  
**Liefertermin:** Mai 2015



Maße:  
 14,5 x 9 cm  
 4 cm hoch



360° Ansicht



**HO 66112** Hinterhof-Werkstatt  
 »Schrauben Karle« € 34,99



### Schrebergarten-Kolonie »Fronwies«

In der Schrebergarten-Kolonie geht alles einen ruhigen Gang. Am Wochenende werden die Parzellen bewirtschaftet und das ein oder andere kühle Bier am Nachmittag getrunken. Das Set enthält folgende Laser-Cut Bausätze: drei Schrebergartenhäuschen, ein Eingangstor für die Siedlung, ein Klohäuschen, einen Rosenbogen und einen Kompost.  
**Liefertermin:** Mai 2015



Schrebergartenhäuschen:  
 5,6 x 4 cm, 3,4 cm hoch



Eingangstor:  
 5,1 cm breit  
 4,9 cm hoch



Klohäuschen:  
 1,8 x 2 cm  
 2,7 cm hoch



Rosenbogen:  
 1,2 x 0,7 cm  
 2,3 cm hoch



Kompost:  
 1,1 x 1,1 cm,  
 1,1 cm hoch



**HO 66803** Schrebergarten-Kolonie »Fronwies«  
 3 Schrebergartenhäuschen, 1 Eingangstor,  
 1 Klohäuschen, 1 Rosenbogen und 1 Kompost  
 € 29,99

**Hinweis:** Allen Laser-Cut Bausätzen auf dieser Doppelseite liegen eine ausführliche Bauanleitung und ein passender Laser-Cut Spezialkleber bei.



Alle auf dieser Doppelseite genannten Preise sind unverbindliche Preisempfehlungen.



360°-Ansicht  
Hauptgebäude



360°-Ansicht  
Gesindehaus



## Weingenuß – endlich auch für Fans der Spur N.

### Laser-Cut Bausatz Weingut »Hauser-Bühler«



Seit Kurzem ist das Weingut »Hauser-Bühler« (Art.-Nr. 66712) in Spur H0 erhältlich und erfreut sich großer Beliebtheit. Damit in Zukunft auch in maßstäblich kleineren Landschaften Wein angebaut werden kann, präsentiert NOCH das Weingut mit Hauptgebäude und Gesindehaus nun auch für die Spur N.

Das Vorbild steht in Bickensohl im Kaiserstuhl, einer Region, die von der Sonne verwöhnt ist.

Das Modell ist detailliert mit feinem Fachwerk ausgestattet. Im Bausatz sind 24 Weinreben (Art.-Nr. 21545) enthalten.

**Liefertermin:** Februar 2015

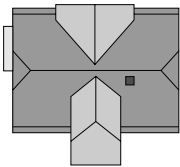

Maße:  
8,1 x 7,5 cm, 7,1 cm hoch

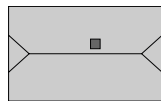

Maße:  
6,3 x 3,8 cm, 3,9 cm hoch

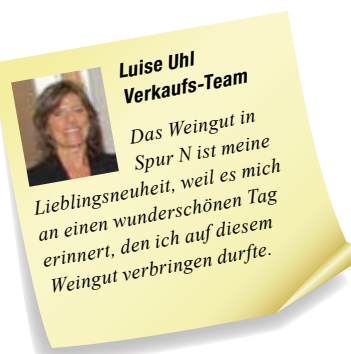

**Luise Uhl**  
Verkaufs-Team

Das Weingut in Spur N ist meine Lieblingsneuheit, weil es mich an einen wunderschönen Tag erinnert, den ich auf diesem Weingut verbringen durfte.

**N 63712 Weingut »Hauser-Bühler«**  
Hauptgebäude sowie Gesindehaus. 24 Weinreben sind im Bausatz zur Ausgestaltung des Weinguts enthalten. € 69,99



24 Weinreben (Art.-Nr. 21545) enthalten.

# Film ab!

## micro-motion Open-Air Filmfestival



Dieses Jahr heißt es bei NOCH: Film ab!

Genießen Sie Ihre Lieblingsfilme zusammen mit den NOCH Figuren in Ihrer Modell-Landschaft.

Das 4,3-Zoll-Display wird dazu einfach mit einem Cinch-Stecker an ein Ausgabegerät angeschlossen, z. B. an einen DVD-Player oder ein Tablet. Auch der Ton lässt sich über den im Modell integrierten Lautsprecher abspielen. Der Mono-Lautsprecher wird ebenfalls über einen Cinch-Stecker angeschlossen. Das besonders Praktische daran: Cinch-Stecker sind ein weltweit genutzter Standard und es gibt Adapterkabel von Scart-, USB- oder HDMI-Anschlüssen (einzeln im Elektro-Fachhandel erhältlich) auf Cinch. Dadurch ist garantiert, dass auch Ihr Gerät an das NOCH micro-motion Open-Air Filmfestival angeschlossen werden kann und Sie so Ihre Filme sehen können. Mit den am Modell integrierten Reglern für Farbe und Helligkeit lässt sich der Bildschirm zudem ganz einfach einstellen – für ein perfektes Kino-Erlebnis in 1:87!

Die Kino-Bühne wird als Fertigmodell bereits montiert und anschlussfertig geliefert, Projektorhaus und Ticketbude sind als Bausatz enthalten. Der Anschluss erfolgt über einen üblichen 16-V-Modellbahn-Trafo. Geeignet für Gleich- oder Wechselstromanschluss. Das Modell ist auf 1000 Stück limitiert, ein nummeriertes Zertifikat, eine ausführliche Bau- und Anschlussanleitung sowie Spezialkleber liegen bei.

**Liefertermin:** November 2015

### Produkt-Highlights:

- 4,3-Zoll-Display mit Einstellmöglichkeiten für Farbe und Helligkeit
- Integrierter Lautsprecher
- Anschluss von beliebigen Video-Abspielgeräten über Cinch-Stecker (Video Line-In, Audio Line-In mono)
- Kino-Bühne bereits anschlussfertig montiert
- Bausätze Projektorhaus und Ticketbude enthalten
- Limitiert auf 1000 Stück



Maße Kino-Bühne: 23,2 x 5,4 cm, 11,8 cm hoch

Maße Projektorhaus: 7,2 x 4,3 cm, 4 cm hoch

Maße Ticketbude: 2,3 x 2,7 cm, 3,5 cm hoch



HO 66822 micro-motion Open-Air Filmfestival € 199,99



360°-Ansicht



Der Anschluss erfolgt über zwei Cinch-Stecker. Adapter von Cinch auf andere Anschlüsse, wie z. B. Scart, sind einzeln im Elektro-Fachhandel erhältlich. Abgebildeter DVD-Player und Cinch-/Scart-Adapter nicht im Lieferumfang enthalten.



**Sebastian Topp**  
Marketingleiter

Das Open-Air Filmfestival ist ein schöner Gag auf jeder Modellbahn-Anlage. Es kann aber auch für sich allein stehen und begeistert durch die ausgeklügelte Technik.

Alle auf dieser Doppelseite genannten Preise sind unverbindliche Preisempfehlungen.

LIMITED  
1000  
EDITION





## Dekorieren und Ausschmücken.

### Laser-Cut minis Bausätze



Die Laser-Cut minis gehören zu den beliebtesten Produkten des NOCH Laser-Cut Programms. Grund genug, auch 2015 wieder einige neue schöne Themen zu präsentieren.



#### Liefertermine:

Laser-Cut minis H0 (außer Art.-Nr. 14233): September 2015

Laser-Cut minis TT, N sowie H0 Art.-Nr. 14233: Februar 2015



**H0 14203 Industrieregale**  
6 Regale je 2 Regale à  
1,4 x 0,7 cm, 2,1 cm hoch  
2,7 x 0,7 cm, 2,1 cm hoch  
1,4 x 0,7 cm, 1,5 cm hoch € 5,99



**H0 14226 Pflanzsteine**  
50 Stück  
0,5 x 0,4 cm  
0,2 cm hoch € 6,99



**H0 14228 Rosenbogen**  
2 Stück, 1,2 x 0,7 cm  
2,3 cm hoch. Inklusiv  
1 Bogen »Kletterrosen« € 4,99



**H0 14234 Tor mit gemauerten Säulen**  
8,6 x 0,5 cm  
5 cm hoch € 13,99



**H0 14235 Zaun mit gemauerten Säulen**  
5 Säulen und 5 Zaunelemente  
Gesamtmaß: 21,3 x 0,5 cm  
2,5 cm hoch € 13,99



**H0 14313 Kabelschächte**  
8 Kabelschächte 9,2 x 0,4 cm  
10 Eck-Deckplatten 0,5 x 0,5 cm  
€ 5,99





**HO 14349 Freitragender Carport**  
6,5 x 3,5 cm  
3,4 cm hoch € 8,99



**HO 14360 Schrebergartenhaus**  
7,3 x 5,3 cm  
3,9 cm hoch € 13,99



**HO 14361 Schrebergartenhaus**  
5,4 x 5,2 cm  
3,3 cm hoch € 10,99



**HO 14362 Kleiner Schuppen**  
5,4 x 3,4 cm  
3,7 cm hoch € 11,99



**HO 14233 Geländer, ca. 31 cm lang, 1,3 cm hoch**  
Die Maße des Geländers sind passend auf die Elemente der Hartschaum-Serie »Stadtbahnmauer« abgestimmt.  
€ 7,99



**Jürgen Leiter**  
Verkaufsleiter

Die Laser-Cut minis begeistern in vieler Hinsicht: Die Modelle sind hochdetailliert, und das zum kleinen Preis. Zudem finden sie auf jeder Modellbahnanlage ihren Platz.



**TT 14412 Unterführung**  
3,3 x 1,8 cm, 2,6 cm hoch  
2,2 cm Einbautiefe € 11,99

**N 14612 Unterführung**  
2,5 x 1,5 cm, 1,4 cm hoch  
1,6 cm Einbautiefe € 11,99



**TT 14438 Kabelrollen 3er-Set**  
Ø 1,3/1,1/0,9 cm € 5,49

**N 14638 Kabelrollen 3er-Set**  
Ø 1,1/0,9/0,7 cm € 5,49



**TT 14440 Streckenhäuschen**  
4,4 x 3,3 cm  
3,4 cm hoch € 7,99

**N 14640 Streckenhäuschen**  
3,3 x 2,4 cm  
2,5 cm hoch € 7,99



**N 14670 Weinpresse**  
3,3 x 3,3 cm  
3,4 cm hoch € 13,99



**TT 14475 Brunnen**  
3,6 x 3,3 cm  
2,7 cm hoch € 9,99

**N 14675 Brunnen**  
2,7 x 2,4 cm  
2 cm hoch € 9,99



**TT 14489 Bushaltestelle**  
3,6 x 2,3 cm  
3,1 cm hoch € 10,99

**N 14689 Bushaltestelle**  
2,7 x 1,8 cm  
2,3 cm hoch € 10,99

# Willkommen in der Zukunft!

## Die NOCH Innovation 2015: 3D-Druck-Serienfertigung



Wer die aktuelle Berichterstattung in den Modellbau-Fachzeitschriften verfolgt und technisch interessiert ist, hat bereits davon gehört: der 3D-Druck revolutioniert die Produktion. Wie bei der Einführung des Laser-Cuts ist NOCH auch bei dieser innovativen Produktions-Technologie Vorreiter und bietet dieses Jahr erstmals die neuen 3D minis an: Modelle, die neue Maßstäbe in

der Detaillierung setzen – »Fine Scale« in Serie! Bereits fertig aufgebaut und realistisch bemalt, können Sie die 3D minis direkt in Ihrer Modell-Landschaft einsetzen. Und das Beste für Sie: auch das Preis-Leistungs-Verhältnis stimmt. Testen Sie die neue Modellreihe und überzeugen Sie sich selbst von den Vorteilen der 3D-Druck-Modelle.

**Liefertermin:** Dezember 2015



- HO 13600 Weichenspannwerk**  
2,8 x 0,4 cm, 2,7 cm hoch € 13,99
- TT 13800 Weichenspannwerk**  
2 x 0,3 cm, 2 cm hoch € 13,99
- N 13900 Weichenspannwerk**  
1,5 x 0,2 cm, 1,5 cm hoch € 13,99



- HO 13601 Signalspannwerk**  
3,6 x 0,3 cm, 3,5 cm hoch € 14,99
- TT 13801 Signalspannwerk**  
2,6 x 0,2 cm, 2,5 cm hoch € 14,99
- N 13901 Signalspannwerk**  
2 x 0,2 cm, 1,9 cm hoch € 14,99



- HO 13610 Rollenhalter-Set**  
1 Druckrollenkasten  
2 Rollenhalter einfach € 9,99  
2 Rollenhalter doppelt € 9,99



- HO 13620 Indusi-Gleismagnet**  
5 Stück  
1,2 x 0,6 cm  
0,2 cm hoch € 9,99



- HO 13626 Hemmschuh-Set**  
1 Ständer mit 3 Hemmschuhen  
4 Hemmschuhe einzeln  
Maße Hemmschuhständer:  
1,3 x 0,3 cm, 2,6 cm hoch € 10,99



- HO 13627 Radvorleger-Set**  
2 Stück  
2 x 0,8 cm  
0,2 cm hoch € 8,99



**Info-Tipp:**  
3D-Druck – so funktioniert's:

Der 3D-Druck ist ein sogenanntes »additives« Verfahren, bei dem ein Kunststoffmaterial schichtweise von einem Druckkopf übereinander aufgetragen wird. Schicht für Schicht entsteht so ein einzelnes Modell. Der 3D-Druck bietet dabei einige Vorteile: Im Gegensatz zum Kunststoff-Spritzguss kommen die Modelle bereits fertig aus dem Drucker, dadurch entfallen z. B. Montagearbeiten. Außerdem ist die »Auflösung« mittlerweile sehr hoch, sodass filigranere und detailliertere Modelle entstehen können als in der Spritzguss-Technologie. Das innovative Produktionsverfahren ist bereits seit einigen Jahren in den High-Tech-Industrien (vor allem Medizin und Automotive) im Einsatz. Die Produktion ist kostspielig, da die 3D-Drucker und auch das Verbrauchsmaterial sehr teuer sind. Dafür können Modelle in bisher nicht gekannter Detaillierung und Filigranität produziert werden.



Unbemalte 3D-Druck-Modelle

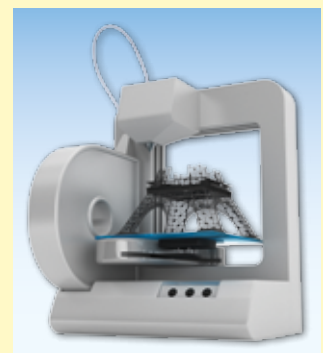

Beispielhafte Abbildung 3D-Drucker

**3D-Druck – die Zukunft hat begonnen!**



- HO 13700 Bahnsteigkarre**  
2,2 x 1,2 cm, 1,0 cm hoch € 8,99
- TT 13820 Bahnsteigkarre**  
1,6 x 0,9 cm, 0,7 cm hoch € 8,99
- N 13920 Bahnsteigkarre**  
1,2 x 0,7 cm, 0,5 cm hoch € 8,99



- HO 13706 Hubwagen-Set**  
1 Hubwagen, 3 Euro-Paletten  
Maße Hubwagen:  
1,9 x 0,7 cm, 1,5 cm hoch  
Maße Euro-Palette:  
1,4 x 0,9 cm, 0,2 cm hoch € 10,99



- HO 13720 Getreidewaage**  
2,1 x 1,0 cm, 1,3 cm hoch € 13,99
- TT 13822 Getreidewaage**  
1,5 x 0,7 cm, 0,9 cm hoch € 13,99
- N 13922 Getreidewaage**  
1,1 x 0,5 cm, 0,7 cm hoch € 13,99



- HO 13750 Hydranten**  
3 Stück  
0,5 x 0,4 cm, 1 cm hoch € 9,99



**Highlights:**

- Neue, innovative Produktions-Technologie
- Erstmals 3D-Serienfertigung möglich
- Äußerst filigran und detailliert
- Höchste »Fine Scale«-Qualität
- Realistisch handbemalt
- Super Preis-Leistungs-Verhältnis

»Wie man sich bettet, so liegt man« gilt auch für Ihre Gleise!



## Kork-Gleisbettungen für Modellbahn-Gleise

Auf vielfachen Wunsch bringt NOCH dieses Jahr ein Programm von Kork-Gleisbettungen für die Spurweiten H0, TT, H0m und N heraus. In H0 sind außerdem die zugehörigen Formteile für das Märklin® K-Gleisprogramm erhältlich. Für die »freie« Strecke eignen sich die Kork-Gleisbettungen mit einer Länge von je 50 cm. Diese sind in der Mitte mit einem Gehrungsschnitt versehen, sodass man sie einfach an den Kanten nach außen auseinanderknicken kann, um die Bettung in zwei Streifen zu trennen. Anschließend werden die Streifen mit den Böschungswinkeln nach außen gegeneinander auf dem Anlagenunterbau verklebt. Durch dieses Vorgehen lassen sich die einzelnen Streifen flexibel verlegen und gerade sowie gebogene Streckenverläufe nachempfinden. Die Kork-Platten sind jeweils außen mit einem Böschungswinkel angeschnitten. Wer möchte, kann die Kante abknicken. So bekommt die Platte eine realistische Böschung. Die Formteile sind bereits fertig für die jeweils bei den Artikeln angegebenen Märklin® K-Gleise zugeschnitten.

**Liefertermin:** Mai 2015



Zunächst wird die Kork-Gleisbettung in der Mitte auseinandergeknickt...



und die beiden dadurch entstandenen Streifen werden anschließend mit den »Rücken« aneinandergeklebt. Die Kork-Gleisbettungen lassen sich dadurch flexibel verlegen und folgen jedem Streckenverlauf.



Kork-Formteile werden einfach mit dem Anlagen-Unterbau verklebt. Die Formteile sind passend für Märklin® K-Gleise zugeschnitten.

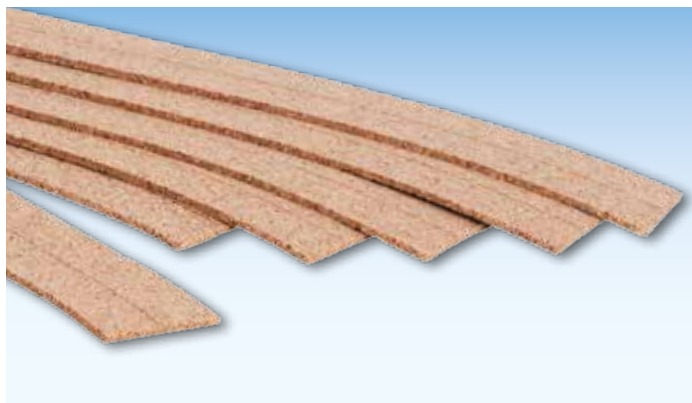

**H0** **50410** Kork-Gleisbettung, 3 mm hoch  
6 Stück, je 4,4 x 50 cm (Gesamtlänge 3 m) € 10,99

**H0** **50412** Kork-Gleisbettung, 3 mm hoch  
18 Stück, je 4,4 x 50 cm (Gesamtlänge 9 m) € 31,99

**TT** **H0m** **50460** Kork-Gleisbettung, 3 mm hoch  
6 Stück, je 3,6 x 50 cm (Gesamtlänge 3 m) € 10,99

**TT** **H0m** **50462** Kork-Gleisbettung, 3 mm hoch  
18 Stück, je 3,6 x 50 cm (Gesamtlänge 9 m) € 31,99

**N** **50490** Kork-Gleisbettung, 2 mm hoch  
6 Stück, je 2,8 x 50 cm (Gesamtlänge 3 m) € 10,99

**N** **50492** Kork-Gleisbettung, 2 mm hoch  
18 Stück, je 2,8 x 50 cm (Gesamtlänge 9 m) € 31,99



**H0** **TT** **H0m** **50416** Kork-Platte, 3 mm hoch  
2 Stück, je 15 x 50 cm € 5,49

**N** **50496** Kork-Platte, 2 mm hoch  
2 Stück, je 15 x 50 cm € 5,49

**i** **Info-Tipp:**  
**Einschottern**

Zum Verkleben der Kork-Bettung eignet sich der NOCH Gras-Kleber (Art.-Nr. 61130 und 61131). Die Gleise können später mit NOCH Gleisschotter (z. B. braun, Art.-Nr. 09372) und dem NOCH Schotterkleber (Art.-Nr. 61134) realistisch eingeschottert werden.

**Hinweis:** Lieferung aller Kork-Gleisbettungen und -Formteile auf dieser Doppelseite erfolgt ohne Gleise und Weichen.



Alle auf dieser Doppelseite genannten Preise sind unverbindliche Preisempfehlungen.



**HO 50420** *Kork-Gleisbettung Formteil Weiche links, 3 mm hoch*  
2 Stück, passend für Märklin® Art.-Nr. 2262 und 2265 € 4,99

**HO 50428** *Kork-Gleisbettung Formteil Weiche links, 3 mm hoch*  
2 Stück, passend für Märklin® Art.-Nr. 22715 € 4,99

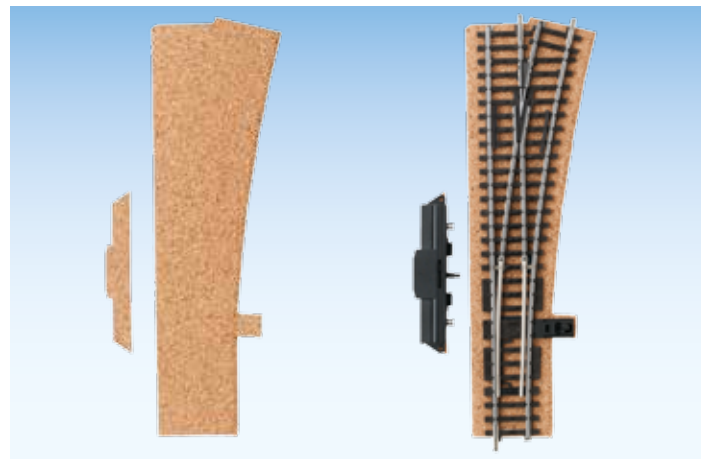

**HO 50422** *Kork-Gleisbettung Formteil Weiche rechts, 3 mm hoch*  
2 Stück, passend für Märklin® Art.-Nr. 2263 und 2266 € 4,99

**HO 50430** *Kork-Gleisbettung Formteil Weiche rechts, 3 mm hoch*  
2 Stück, passend für Märklin® Art.-Nr. 22716 € 4,99

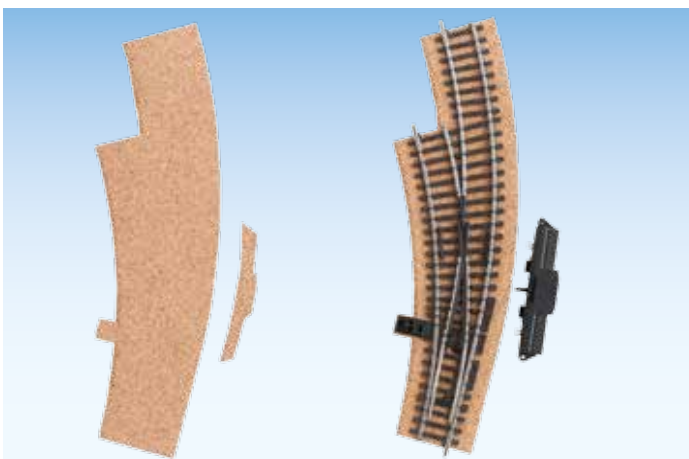

**HO 50434** *Kork-Gleisbettung Formteil Bogenweiche links, 3 mm hoch*  
2 Stück, passend für Märklin® Art.-Nr. 2268 € 4,99

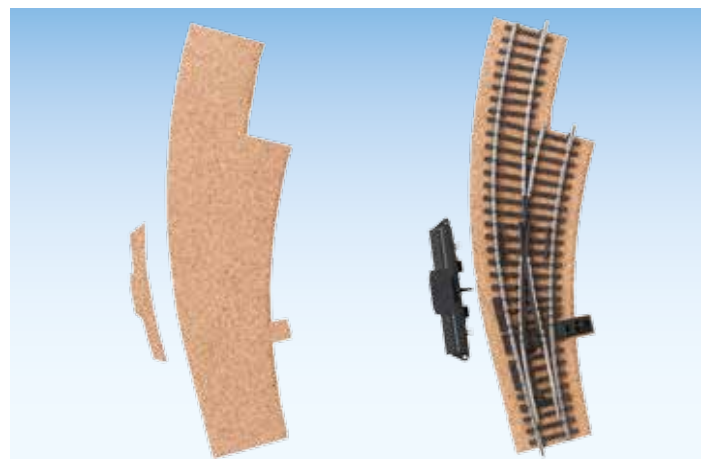

**HO 50436** *Kork-Gleisbettung Formteil Bogenweiche rechts, 3 mm hoch*  
2 Stück, passend für Märklin® Art.-Nr. 2269 € 4,99



**HO 50438** *Kork-Gleisbettung Formteil Dreiwegweiche, 3 mm hoch*  
2 Stück, passend für Märklin® Art.-Nr. 2270 € 4,99



**HO 50424** *Kork-Gleisbettung Formteil Doppelkreuzungsweiche  
und Kreuzungsweiche, 3 mm hoch*  
2 Stück, passend für Märklin® Art.-Nr. 2259 und 2260 € 4,99

**HO 50426** *Kork-Gleisbettung Formteil Kreuzungsweiche, 3 mm hoch*  
2 Stück, passend für Märklin® Art.-Nr. 2258 € 4,99

**HO 50432** *Kork-Gleisbettung Formteil Doppelkreuzungsweiche  
und Kreuzungsweiche, 3 mm hoch*  
2 Stück, passend für Märklin® Art.-Nr. 2257 und 2275 € 4,99

**Produkt-Highlights:**

- Realistische Höhe der Gleisbettung
- Geräuschdämmend und einfach zu verlegen
- Passende Formteile für Märklin® K-Gleise verfügbar

# Einfach einstecken!

## Just Plug™ Beleuchtungs-System

Das Just Plug™ Beleuchtungs-System ist eine faszinierend einfache Methode, um Beleuchtung und Lichteffekte auf einer neuen oder einer bestehenden Anlage zu integrieren. Dabei sind keinerlei elektronische Vorkenntnisse nötig – einfach einstecken und fertig! Die Beleuchtungen können einzeln gedimmt werden und der modulare Aufbau macht auch spätere Erweiterungen einfach möglich. Just Plug™ ist für alle Spurweiten geeignet.

**Liefertermin:** April 2015



### Los geht's!

Mit dem Netzgerät oder einem Modellbahn-Trafo werden die Licht-Verteiler angeschlossen.

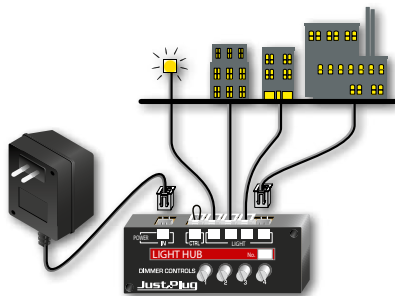

### Erweiterbar!

Mit den Erweiterungsmodulen können noch mehr Licht-Verteiler angeschlossen werden.

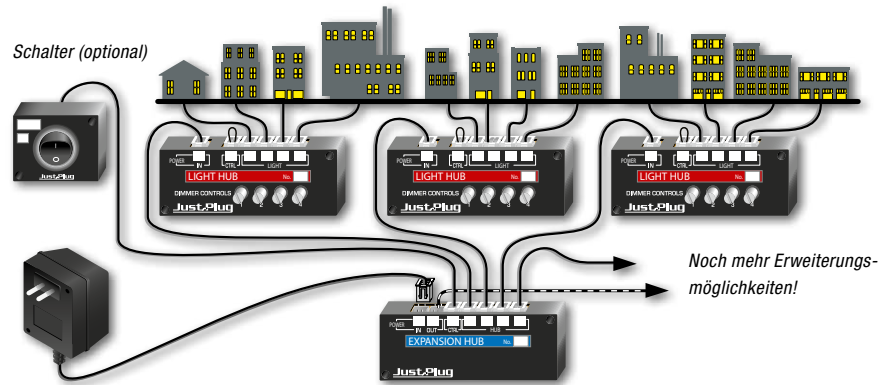

### Licht-Verteiler Start-Set (Art.-Nr. 96300)

Die schnellste und einfachste Möglichkeit, um Beleuchtung zu integrieren. Das Set beinhaltet einen Licht-Verteiler und zwei warmweiße Klebe-LEDs. Über die Dimmer des Licht-Verteilers kann die Intensität jeder LED gesteuert werden. **Hinweis:** Für den Betrieb benötigen Sie ein Steckernetzgerät (Art.-Nr. 96370).

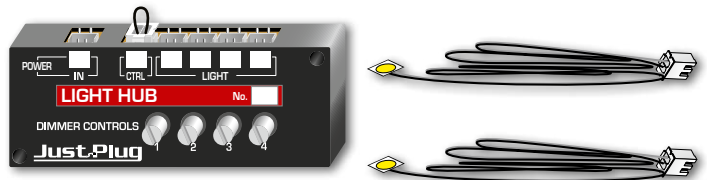

### Licht-Verteiler (Art.-Nr. 96301)

Für den schnellen und einfachen Anschluss von bis zu vier Just Plug™ LEDs. Die Lichtintensität kann für jede einzelne LED über einen Dimmer gesteuert werden. Mithilfe eines optionalen Schalters (Art.-Nr. 96325) kann der Licht-Verteiler geschaltet werden. **Hinweis:** Für den Betrieb benötigen Sie ein Steckernetzgerät (Art.-Nr. 96370).

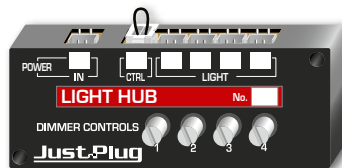

### Erweiterungsmodul (Art.-Nr. 96302)

Für die einfache Erweiterung des Just Plug™ Beleuchtungs-Systems. An ein Erweiterungsmodul können bis zu vier Licht-Verteiler angeschlossen werden. Mithilfe eines optionalen Schalters (Art.-Nr. 96325) kann das Erweiterungsmodul geschaltet werden. **Hinweis:** Für den Betrieb benötigen Sie ein Steckernetzgerät (Art.-Nr. 96370).

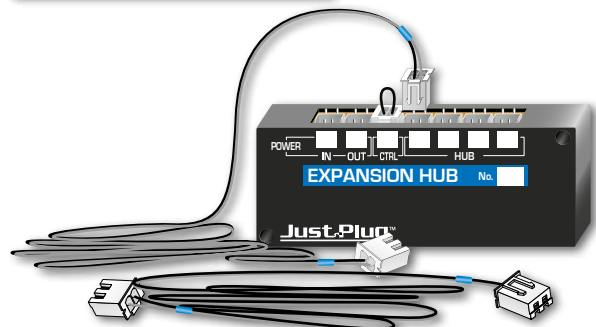

### Schalter (Art.-Nr. 96325)

Optionaler Schalter für die einfache Steuerung der Beleuchtung. Wird in einen Licht-Verteiler oder in ein Erweiterungsmodul eingesteckt. Dabei können auch mehrere Schalter miteinander kombiniert werden, um verschiedene Licht-Konfigurationen zu erreichen. Die Rückseite des Schalters ist für die einfache Installation selbstklebend.



### Steckernetzgerät (Art.-Nr. 96370)

An das Steckernetzgerät können bis zu 50 LEDs angeschlossen werden. Das Anschlusskabel ist sowohl für den Licht-Verteiler als auch für das Erweiterungsmodul geeignet.

Ausgangsspannung: 16 V Wechselstrom  
Leistung: 1 A

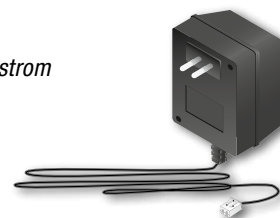

### Klebe-LEDs

Einfach in einen Licht-Verteiler einstecken und fertig. In verschiedenen Farben verfügbar und durch die selbstklebende Rückseite leicht zu befestigen. **Inhalt:** 2 Klebe-LEDs mit jeweils 60 cm Kabel.

### Nano-LEDs

Kleine Größe, enorme Leuchtkraft! Einfach in den Licht-Verteiler einstecken und fertig. In verschiedenen Farben verfügbar. **Inhalt:** 2 Nano-LEDs mit jeweils 60 cm Kabel.



### Verbindungskabel (Art.-Nr. 96360)

Durch den praktischen Stecker sehr einfach zu installieren. Verbindet Licht-Verteiler und Erweiterungsmodul sowie Erweiterungsmodul untereinander. **Inhalt:** 2 Kabel, jeweils 120 cm lang.

### Verlängerungskabel (Art.-Nr. 96361)

Verlängert jedes Just-Plug Kabel. **Inhalt:** 2 Kabel, jeweils 120 cm lang.



### Licht-Diffusionsfolie für Fenster (Art.-Nr. 96315)

Bricht das Licht an Gebäudefenstern und verhindert, dass man von außen in die Modellgebäude hineinsehen kann. Leere Gebäude benötigen somit keine Inneneinrichtung. Die Licht-Diffusionsfolie wird einfach zugeschnitten und auf die Fenster geklebt. Zusätzlich ist im Set eine Verdunklungs-Folie enthalten, die optional auf die Licht-Diffusionsfolie aufgebracht werden kann. Die Verdunklungs-Folie bewirkt, dass die Fenster von außen dunkel wirken, wenn das Licht im Gebäude ausgeschaltet ist.

#### Inhalt:

- Licht-Diffusionsfolie 1390 cm<sup>2</sup>
- Verdunklungs-Folie 1390 cm<sup>2</sup>



### Licht-Blocker für Gebäude (Art.-Nr. 96316)

Der Licht-Blocker verhindert, dass das Licht durch Ritzen und Fugen am Gebäude austreten kann. Der Artikel besteht zum einen aus einem Kitt, der im Gebäude in die Kanten und Fugen gedrückt wird. Er stellt auch sicher, dass das Licht nicht am Ansatz der Bodenplatte austreten kann. Außerdem ist eine Spezialfarbe enthalten, die verhindert, dass das Licht

durch die Wände des Gebäudes scheinen kann.

#### Inhalt:

- Kitt, Länge ca. 240 cm
- Spezialfarbe für ca. 7.700 cm<sup>2</sup>

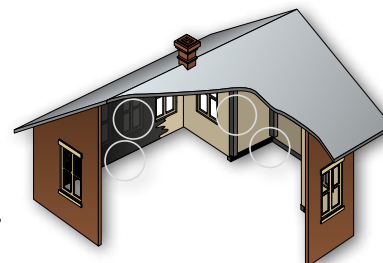

### Kabelhalter (Art.-Nr. 96317)

Dank der selbstklebenden Rückseite kann der Kabelhalter leicht befestigt werden. So lassen sich Kabel schnell und einfach verlegen.



### Just Plug™ Beleuchtungs-System

Art.-Nr.	Art.-Bezeichnung	Preis	Art.-Nr.	Art.-Bezeichnung	Preis	Art.-Nr.	Art.-Bezeichnung	Preis
96300	Licht-Verteiler Start-Set	€ 19,99	96361	Verlängerungskabel	€ 5,49	96343	Nano-LEDs warmweiß, 2 Stück	€ 8,99
96301	Licht-Verteiler	€ 15,99	96340	Klebe-LEDs warmweiß, 2 Stück	€ 8,99	96344	Nano-LEDs gelb, 2 Stück	€ 8,99
96302	Erweiterungsmodul	€ 14,99	96341	Klebe-LEDs kaltweiß, 2 Stück	€ 8,99	96345	Nano-LEDs rot, 2 Stück	€ 8,99
96315	Licht-Diffusionsfolie für Fenster	€ 16,99	96342	Klebe-LEDs gelb, 2 Stück	€ 8,99	96346	Nano-LEDs grün, 2 Stück	€ 8,99
96316	Licht-Blocker für Gebäude	€ 16,99	96336	Klebe-LEDs orange, 2 Stück	€ 8,99	96347	Nano-LEDs blau, 2 Stück	€ 8,99
96317	Kabelhalter	€ 6,99	96337	Klebe-LEDs grün, 2 Stück	€ 8,99	96348	Nano-LEDs kaltweiß, 2 Stück	€ 8,99
96325	Schalter	€ 8,99	96338	Klebe-LEDs blau, 2 Stück	€ 8,99	96349	Nano-LEDs orange, 2 Stück	€ 8,99
96370	Steckernetzgerät	€ 22,99	96339	Klebe-LEDs rot, 2 Stück	€ 8,99	96354	Nano-LEDs gelb blitzend, 2 Stück	€ 10,99
96360	Verbindungskabel	€ 5,49				96355	Nano-LEDs rot blitzend, 2 Stück	€ 10,99



## Das volle Programm!

KATOs Welt beinhaltet eine riesige Auswahl an allem, was dieses wunder-volle Hobby zu etwas Einzigartigem macht. Angefangen bei einem umfang-reichen Spektrum an Schienen für Spur N und – jetzt neu – für HO, sowie Spur N Straßenbahnschienen, bis hin zu einer breiten Auswahl an ameri-

kanischen und europäischen Lokomotiven enthält das Sortiment alles, was Sie für den Aufbau Ihrer Modell-Landschaft brauchen. Darüber hinaus bietet KATO jegliches Zubehör, um Ihrer heimischen Anlage das besondere Etwas zu geben. Lassen Sie KATOs Welt auch zu Ihrer Welt werden!



N RhB DCC fähig ALLEGRA

## Komfort für Pendler und Touristen

### ALLEGRA-Triebzug »Willem Jan Holsboer«

Nach dem sensationellen Debüt des Glacier Express erfreut uns KATO nun mit einem weiteren bekannten Highlight der Rhätischen Bahn: dem ALLEGRA. Seit 2010 fahren die modernen ALLEGRA-Triebzüge sicher auf dem Netz der Rhätischen Bahn und chauffieren Pendler in der Agglomeration Chur. Die dreiteiligen Zweispannungstriebzüge fahren mit Gleich- und Wechselstrom. Der Wechsel des Stromsystems gelingt sogar fahrend, damit kann der zeitaufwändige Triebfahrzeugwechsel in Pontresina entfallen. Der ALLEGRA zeigt sich kräftig, elegant und komfortabel zugleich und macht auf jeder Modell-Landschaft eine gute Figur.

### Modelleigenschaften:

- 3-teilige Garnitur
- Außenmaße: 330,23 x 18 (20 mit Außenspiegel) x 25,8 mm
- Befahrbarer minimaler Radius: R150
- Ausgestattet mit Kurzkupplungen
- Wechselnde Frontbeleuchtung in Fahrrichtung
- DCC-fähig (Wunschdecoder kann eingelötet werden)
- Innenbeleuchtung (optional) mit KATO Standard-Bausatz

Liefertermin: Mai / Juni 2015

ALLEGRA ABe 8/12 3501		
Art.-Nr.	Art.-Bez.	Spur / Preis
7074035	ALLEGRA ABe 8/12 3501	N € 189,99

Passendes Zubehör		
Art.-Nr.	Art.-Bez.	Spur / Preis
7074888	Innenbeleuchtung mit LEDs 6er-Pack	N € 59,99
7074889	Innenbeleuchtung mit LEDs Einzelpack	N € 11,99



Alle auf dieser Doppelseite genannten Preise sind unverbindliche Preisempfehlungen.



## Analog Sound Box H0 und N

Die Analog Sound Box (ASB) ist das technisch ausgereifte Resultat einer gemeinsamen Entwicklung von KATO und Soundtraxx, die akustisches Leben in die analoge Eisenbahnwelt bringen wird. Dabei werden die Fahrtbewegungen der Lokomotive direkt über die ASB vom Motor »ausgelesen« und der passende Sound synchron zum Motorlauf der Lokomotive generiert. Die verschiedenen typischen Fahrgeräusche der Maschinen werden über einen Sound-Container eingespeist, der wie ein USB-Stick austauschbar ist. Geliefert wird der ASB mit einem Sound-Container für eine EMD E- oder F-Unit der ersten Generation bzw. für gleichartige ältere Diesellokomotiven. Weitere Sound-Container werden natürlich folgen. Ein Fahrvergnügen erster Klasse!

### Modelleigenschaften:

- 6 Funktionstasten für den direkten Zugriff auf prototypische Geräusche, wie z. B. Glocke, Signalhorn, dynamische Bremsen oder Kupplung
- Ausgestattet mit einem Lautsprecher sowie Anschlussmöglichkeiten für externe Lautsprecher oder Kopfhörer
- Einfacher Anschluss am KATO Power-Pack zur einfachen Stromversorgung. Optional mit Netzteil für Anlagen, die mit Trafos anderer Hersteller betrieben werden.
- Bluetooth und Mikrofon für zukünftige innovative Erweiterungen bereits integriert
- Inklusive Sound-Container (EMD E-/F-Unit bzw. Diesellokomotiven älterer Generationen)

**Liefertermin:** März 2015



Analog Sound Box		
Art.-Nr.	Art.-Bez.	Spur / Preis
7022101	Analog Sound Box (ASB) inklusive einem Soundcontainer	H0, N € 269,99

## »To everything there is a season – Turn! Turn! Turn!«

### Elektrische Drehscheibe & Ringlokschuppen

Drehscheibe und Ringlokschuppen sind feste Bestandteile jeder Modell-eisenbahn und nun endlich auch bei KATO für Spur N in das hervorragende Sortiment aufgenommen. Bis zu 36 Gleisanschlüsse können unkompliziert hinzugefügt werden, welche über einen kultivierten Dual-Motor indexierend angesteuert und einwandfrei ausgerichtet werden. Durch die clevere Stromeinspeisung minimiert sich die Verkabelung auf das Nötigste und Sie können die Power-Routing-Funktion von KATO wie gewohnt verwenden, sei es, um die Lokomotiven aufs Abstellgleis oder in den neuen KATO Lokschuppen zu rangieren. Und für alle, die einen aufwändigen Einbau in die Modellbahnanlage scheuen: Die KATO Drehscheibe kann durch die geringe Einbautiefe und den flexiblen Unijoiner direkt auf der Oberfläche Ihrer Modellbahnanlage installiert und betrieben werden.

### Modelleigenschaften:

- 160 mm lange Drehbrücke
- 360° Drehung in ca. 60 Sekunden
- Saubere Index-Ansteuerung aller angeschlossenen Gleise mit 10° Versatz

- Fahrstrom an dem jeweils angefahrenen Anschlussgleis (Power Routing) über die Drehbühne
- Bestens geeignet zur digitalen Steuerung: Stromeinspeisung wahlweise über analogen oder digitalen Fahrregler in Verbindung mit Flachbandkabel sowie Drehscheiben-Steereinheit

**Liefertermin:** Bereits im Fachhandel erhältlich

Elektrische Drehscheibe, passendes Zubehör & Ringlokschuppen			
	Art.-Nr.	Art.-Bez.	Spur / Preis
[1]	7020283	Elektrische Drehscheibe	N € 299,99
	7020284	Nachrüst-Set Fahrstrom	N € 9,99
	7020285	Anschlussgleis-Set (gerade)	N € 20,99
	7020286	Anschlussgleis-Set (gebogen)	N € 20,99
	7024850	Fahrstromschalter	N € 17,99
	7024851	Fahrrichtungsschaltung	N € 18,99
[2]	7023240	Ringlokschuppen, 3-ständig	N € 79,99
[3]	7074962	Maschinenhaus (Holz-Look)	N € 36,99

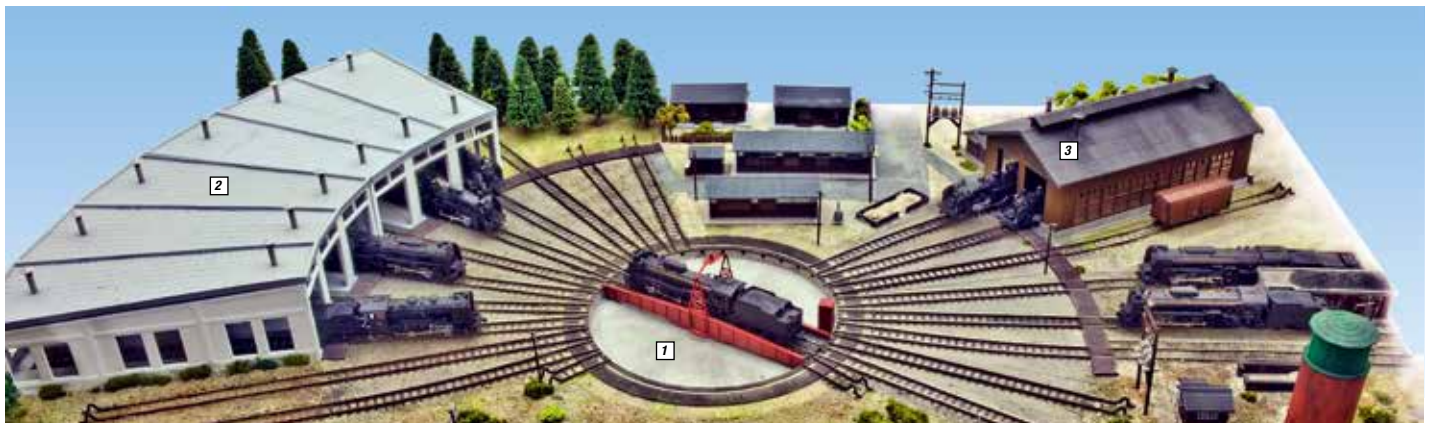

## FEF-3 Union Pacific

Freuen Sie sich auf eine der bekanntesten Dampflokomotiven der Union Pacific: Die FEF (Four-Eight-Four), begleitet von zwei imposanten Wasser-Schleppendern sowie einem variationsreichen 7er-Wagenset inklusive zwei Formneuheiten.

Die FEF wurde in üblicher KATO Top-Qualität mit kernlosem Motor und doppelter Schwungmasse umgesetzt für einen optimalen Lauf in jeder Geschwindigkeitsstufe (auch Langsamfahrt). Einfaches Umrüsten auf DCC ist natürlich gewährleistet.

Sichern Sie sich noch heute Ihr Stück Geschichte der Union Pacific! Übrigens – die beiden Tender passen nicht nur zum aktuellen Set, sondern auch hervorragend zu anderen Dampflokomotiven der UP.

### Modelleigenschaften:

- FEF-3: Semi-modernes Erscheinungsbild passend zum 7-teiligen UP-Reisezug auf aktuelleren Eisenbahnanlagen sowie auf historischeren Anlagen als Zugmaschine für Fracht- und Personenwagen der Union Pacific
- FEF-3: Kernloser Motor und doppelte Schwungmasse für einen optimalen Lauf in jeder Geschwindigkeitsstufe
- FEF-3: Spitzenbeleuchtung sowie beleuchtete Betriebsnummernschilder
- FEF-3: DCC-friendly für den einfachen Einbau eines Decoders
- Tender: Kennlichter können in der gewünschten Fahrrichtung angebracht werden (optional)
- Tender: Die beigefügte US-Flagge kann, wie im Original, an den Jim-Adams-Tender angebracht werden
- 11" (282 mm) Minimum-Radius auf normalen Gleisen, 15" (381 mm) Minimum-Radius auf Viadukt-Gleisen
- Komplett vormontiert

**Liefertermin:** Bereits im Fachhandel erhältlich



FEF-3 Dampf-Lokomotive		
Art.-Nr.	Art.-Bez.	Spur / Preis
701260401	Union Pacific FEF-3 #844	N € 278,99



Wasser-Schlepptender, 2 Stück		
Art.-Nr.	Art.-Bez.	Spur / Preis
70106085	Union Pacific Wasser-Schlepptender, 2er Wagenset - »Jim Adams« #809 - »Joe Jordan« #814	N € 84,99
K928065	Schlepptender-Beleuchtung (Platinen-Bausatz), reicht für einen Tender	€ 9,99



Personenzug 7er Wagenset		
Art.-Nr.	Art.-Bez.	Spur / Preis
70106086	Union Pacific Personenzug, 7 Wagen - Power Car #207 - Budd 10-6 Crew Sleeper #202 »Willie James« - Museum Car #5779 »Promontory« - Dome Coach #7001 »Columbine« - Coach #5473 »Portland Rose« - Dome Diner #8008 »City of Portland« - Business Car #119 »Kenefick«	N € 266,99

## Das KATO UNITRACK Gleis jetzt auch in Spur H0

Wenn ein Spur-N-Gleis bereits seit Jahren für so viel Begeisterung bei Modellbahnern und Presse sorgt, sollte der »große Bruder« – das Spur-H0-Gleis – auf Dauer nicht vorenthalten werden. Und so bietet NOCH Ihnen nun als Einstieg in das Spur H0 UNITRACK Gleissortiment von KATO die ersten Starter-Sets zum Einführungspreis an (Angebot gültig bis 31.05.2015). Im 1. Quartal 2015 wird NOCH das H0-Sortiment komplettieren, um Ihnen den vollen Fahrspaß des KATO H0-Gleises zu bieten.

**Liefertermin:** Januar / Februar 2015

KATO Spur H0 Starter-Sets zum Einführungspreis		
Art.-Nr.	Art.-Bez.	Spur / Preis
7003104	HM1 – Gleisoval – 2366 x 1382 mm inklusive Kato Power Pack	H0 € 116,99
7003111	HV1 – Gleisoval – 2486 x 1502 mm	H0 € 74,69
7003112	HV2 – Ausweichgleis – 1722 x 102 mm	H0 € 69,29
7003113	HV3 – 114 + 246 x 102 mm / 114 + 246 mm Gleisverbindung inklusive Weichenschalter	H0 € 89,99
7003114	HV4 – 149 + 343 x 102 mm Gleisverbindung inklusive Weichenschalter	H0 € 95,39
7003115	HV5 – Gleisoval – 2126 x 1142 mm	H0 € 71,99

## Weichenmodul

Das Schalten von KATO und ROKUHAN Weichen wird jetzt noch leichter – digital wie analog!

Weitere Informationen im Kapitel ROKUHAN auf Seite 37.

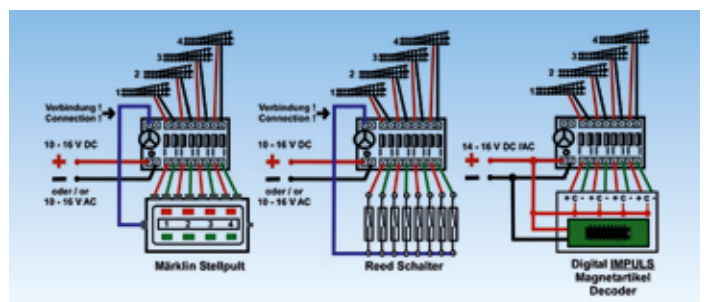



# Amerikas Passion in Miniatur ... Willkommen bei Classic Metal Works



## Light Weight Trucks

Die 1940er bis 1960er Jahre gelten als »Transition Era« des amerikanischen Eisenbahnbaus. Die Übergangszeit zwischen dem Anlaufen der ersten Dieselloks und dem Abstellen der letzten Dampflok ist ein spannendes Thema. Die Mini Metals® Utility Trucks sollten dabei auf keiner Modelleisenbahn fehlen, die diese Epoche widerspiegelt, da sie das meistgefahrenste Transportmittel auf den amerikanischen und kanadischen Straßen dieser Zeit waren.

**Liefertermin:** März / April 2015

### Modelleigenschaften:

- Exakt maßstäbliches Gehäuse durch Einsatz der neuesten Computer-Technologie
- Lupenreine Beschriftung basierend auf Originaldaten
- Genaue Anpassung an die Hausfarben der jeweiligen Betriebe
- Chromplattierte Autoteile
- 2 Außenspiegel sowie klare Scheinwerfer

## 1960 Ford F-100 ½ Ton Pick-Up Trucks



1960 Ford F-100 ½ Ton Pick-Up Trucks		
Art.-Nr.	Art.-Bez.	Spur / Preis
7130406	Monte Carlo Red Two Tone	HO € 17,99
7130407	Sultana Turquoise Two Tone	HO € 17,99
7130408	Sky Mist Blue Two Tone	HO € 17,99
7130409	Corinthian White	HO € 17,99
7130410	Armour Yellow	HO € 17,99

## 1960 Ford Flat Bed & Stake Bed Trucks



1960 Ford Flat Bed & Stake Bed Trucks		
Art.-Nr.	Art.-Bez.	Spur / Preis
7130411	Flat Bed – Monte Carlo Red Cab	HO € 19,99
7130412	Flat Bed – Holly Green Cab	HO € 19,99
7130413	Stake Bed – Monte Carlo Red Cab	HO € 19,99
7130414	Stake Bed – Holly Green Cab	HO € 19,99

## 1960 Ford Tank Trucks



1960 Ford Tank Trucks		
Art.-Nr.	Art.-Bez.	Spur / Preis
7130418	Texaco	HO € 19,99
7130419	Mobil Gas	HO € 19,99
7130420	Chevron Gas	HO € 19,99

## 1960 Ford Delivery Trucks



1960 Ford Delivery Trucks		
Art.-Nr.	Art.-Bez.	Spur / Preis
7130415	Armour Meats	HO € 19,99
7130416	Railway Express Agency	HO € 19,99
7130417	City Ice Delivery Company	HO € 19,99

## 1953 Ford Courier Sedan Delivery Cars



1953 Ford Courier Sedan Delivery Cars		
Art.-Nr.	Art.-Bez.	Spur / Preis
7150346	Police Cars	N € 16,99
7150347	Railway Express Agency	N € 16,99

## 1953 Ford Customline Station Wagons



1953 Ford Customline Station Wagons		
Art.-Nr.	Art.-Bez.	Spur / Preis
7150348	Coral Flame Red & Sea Foam Green	N € 16,99
7150349	Glacier Blue & Polynesian Brown	N € 16,99



# Qualität und Präzision im Gleisbau!

## ROKUHAN Spur Z

ROKUHAN hat es innerhalb kürzester Zeit geschafft, sich einen wohlklingenden Namen unter

den Spur-Z-Fans zu machen. Das kommt nicht von ungefähr, denn die

Qualität und Präzision der Produkte hat die Modellbahner überzeugt. ROKUHAN freut sich immens über diese Begeisterung und dankt seinen Anhängern mit einem noch breiteren Sortiment und vielen Neuheiten. Ihr Fachhändler berät Sie gerne.



### Drehscheibe & Ringlokschuppen

#### Drehscheibe

Genießen Sie mit ROKUHAN eine technisch ausgereifte Drehscheibe, sei es im analogen oder digitalen Betrieb (DCC).

Mit dem Grundset erhalten Sie bereits 8 Gleisanschlüsse, die bis auf insgesamt 24 ausbaubar sind. Der fein gesteuerte Schrittschaltmotor erlaubt einen optimalen Anlauf zu den einzelnen Gleisen und das ansprechende Steuergerät bietet eine übersichtliche Funktionalität, die Ihnen Freude bereiten wird.

#### Modelleigenschaften:

- Länge Drehbrücke: 132 mm
- Außendurchmesser: 169 mm
- Einbautiefe: ca. 23 mm

#### Set bestehend aus:

- 1 Drehscheibe
- 1 Steuereinheit
- 8 Gleisanschlüsse
- 1 Isolierverbinder
- 1 Bedienungsanleitung



Stromversorgung über ROKUHAN Stecker-Netzgerät (#97411 optional) oder über den Fahrregler RC01, RC02 bzw. RC03.

#### Ringlokschuppen

Ergänzen Sie Ihre Drehscheibe mit diesem stilgerechten Ringlokschuppen, der Ihre Modell-Landschaft noch eindrucksvoller gestaltet. Im Bausatz enthalten sind 2 verschiedene Fassaden, die Sie wahlweise verwenden können. Dieses 3er-Segment ist natürlich beliebig erweiterbar und kann zudem nachträglich ganz einfach beleuchtet werden (LED weiß #97417 oder orange #97401, Verteileranschluss #97416).

#### Modelleigenschaften:

- Einfach zu montierender Bausatz
- Mit 2 unterschiedlichen Fassaden zur Auswahl
- Optional erweiterbar

Liefertermin: März 2015

Elektrische Drehscheibe				
	NOCH Art.-Nr.	ROKUHAN Art.-Nr.	Art.-Bez.	Preis
1	7297613	S037	Elektrische Drehscheibe	€ 495,99
2	7297614	S038	Ringlokschuppen	€ 69,99
3	7297615	A035	2 Gleisanschlüsse, 2 Randsegmente ohne Gleis	€ 12,49
	7297616	A036	Drehscheiben-Steuerkabel, Verlängerung 150 cm	€ 23,89

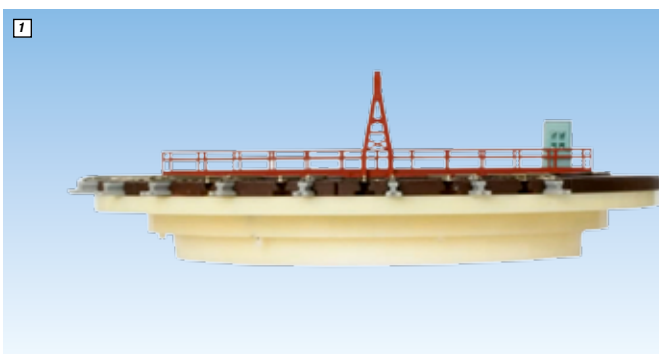



## Shinkansen Serie 500

Er symbolisiert Japans Wirtschaftsboom der Nachkriegszeit: der Hochgeschwindigkeitszug Shinkansen. Am 1. Oktober 1964 wurde die erste Strecke von rund 515 Kilometern zu den Olympischen Spielen in Tokio zwischen der Hauptstadt und Osaka eröffnet.

Der Shinkansen, was auf Deutsch »Neue Hauptstrecke« bedeutet, läutete die Ära der Hochgeschwindigkeitszüge ein. Der Erfolg der Japaner sollte später auch auf viele Staaten Europas ausstrahlen.

ROKUHAN präsentiert seinen ersten Hochgeschwindigkeitszug in perfekter Ausführung und läutet damit seine ROKUHAN Shinkansen-Ära ein.

Empfohlener Minimum-Radius: 195 mm

**Liefertermin:** März 2015

Shinkansen Serie 500			
NOCH Art.-Nr.	ROKUHAN Art.-Nr.	Art.-Bez.	Preis
7297745	T013-1	Shinkansen Type 500 – 3er Grundset	€ 277,49
7297746	T013-2	Shinkansen Type 500 – 5er Erweiterungsset	€ 326,89

## Gleis-Sets – überhöht

Wer den neuen Shinkansen mit seiner Höchstgeschwindigkeit fahren möchte, braucht auch die passenden Gleise. Aber nicht nur für den Shinkansen, sondern auch für den regulären Bahnverkehr hat ROKUHAN sein Sortiment mit diesen Gleisen wünschenswert erweitert.

**Liefertermin:** Februar 2015

Gleis – überhöht – R245 und R270			
NOCH Art.-Nr.	ROKUHAN Art.-Nr.	Art.-Bez.	Preis
7297073	R073	Gleis – überhöht R245-30°, 6 Stück	€ 23,79
7297074	R074	Gleis – überhöht R270-30°, 6 Stück	€ 23,79
7297075	R075	Gleis – überhöht R245-30° mit Betonschwellen, 6 Stück	€ 23,79
7297076	R076	Gleis – überhöht R270-30° mit Betonschwellen, 6 Stück	€ 23,79



## Weichenmodul

**Das Schalten von KATO und ROKUHAN Weichen wird jetzt noch leichter – digital wie analog!** Egal ob Sie neu einsteigen oder Ihr bestehendes System verwenden wollen: Mit dem Weichenmodul können konventionelle 2x4-Tasten-Stellpulte und andere Stellpulte mit Tastfunktion zur Ansteuerung von KATO und ROKUHAN Weichen verwendet werden. Insgesamt 4 Weichen können mit jedem Weichenmodul geschaltet werden. Der Anschluss der Weichen, des Stellpultes und der Stromversorgung erfolgt über Schraubklemmen. Weiterhin ist das Schalten mit Reedkontakten und das digitale Schalten mit einem vorgeschalteten Magnetartikel-Decoder möglich. Löten ist nicht notwendig. Der Anschluss erfolgt an Gleich- oder Wechselstrom mit 10 bis 16 Volt. Anschlussbeispiele finden Sie im Kapitel KATO auf Seite 34.

**Liefertermin:** April 2015

Weichenmodul		
NOCH Art.-Nr.	Art.-Bez.	Preis
60264	Weichenmodul für KATO Spur H0 und N sowie ROKUHAN Spur-Z-Weichen	€ 34,99



## C11 Dampflokomotive

Die C11 ist eine kleine Dampflokomotive, die sich ideal zum Rangieren und für den kleinen, lokalen Personen- und Güterverkehr eignet. 400 Exemplare wurden für die JNR (Japan National Railway) und andere private Bahngesellschaften um die 1930er Jahre produziert. Heute verrichten noch insgesamt fünf C11 ihren Dienst.

**Liefertermine**

März/April 2015: Art.-Nr. 7297756 & 7297757

Mai/Juni 2015: Art.-Nr. 7297758 & 7297759

C11 Dampflokomotive			
NOCH Art.-Nr.	ROKUHAN Art.-Nr.	Art.-Bez.	Preis
7297756	T019-1	JNR C11 #178 – 3. Ausführung	€ 203,99
7297757	T019-2	JNR C11 #325	€ 203,99
7297758	T019-3	JNR C11 #165	€ 203,99
7297759	T019-4	JNR C11 #200	€ 203,99



## Napa Valley Weinzug

Der Napa Valley Weinzug ist eines der besten und einzigartigsten Restaurants Kaliforniens. Das Restaurant befindet sich an Bord eines antiken Zuges, der auf einer 40 Kilometer langen Gleisstrecke im Herzen des Napa Valley verkehrt. Der Zug im Original besteht aus zwei Lokomotiven, drei Bordküchen und verschiedenen, sehr seltenen Waggons aus dem frühen 20. Jahrhundert. Die Weingut-Touren des Napa Valley Weinzugs bieten ein vollständiges Napa-Valley-Erlebnis.

Holen auch Sie sich ein Stück Weingeschichte auf Ihre Modelleisenbahn!

### Modelleigenschaften Lokomotive:









- Einzelne F7A und F7A/B Unit, um eine A-B-A-Mehrfachtraktion zu bilden
- Komplett vormontiert und fertig für den Einsatz
- Lupenreiner Druck und Farbgebung für ein anspruchsvolles Erscheinungsbild
- Knuckle-Kupplungen
- F7A: Einfache oder doppelte Spitzenbeleuchtung
- F7A: Antrieb über alle Achsen für einen ruhigen Lauf
- F7A: Schweres Druckgussgehäuse für optimale Traktion und mehr Zugkraft
- F7B: Unmotorisiert
- Minimum-Radius: HO 457

### Modelleigenschaften Personenwagen:

- Aufeinander abgestimmte Gepäck-, Personen-, Speise- und Panoramawagen sowie Pullman und Postwagen
- Passende Innenbeleuchtung (AT90201)
- Fensterscheiben klarsichtig
- Komplett vormontiert und fertig für den Einsatz
- Lupenreiner Druck und Farbgebung für ein anspruchsvolles Erscheinungsbild
- Gewichtsbelastet für einen optimalen Lauf



**Liefertermin:** Juli 2015

Napa Valley Weinzug – Spur HO		
Art.-Nr.	Art.-Bez.	Spur / Preis
7508500	F7A Lokomotive #71 & #72 	HO € 142,99
7585101	F7A Lokomotive #70 & #73	HO € 142,99
7508509	Bay Window Caboose #2233 – Petit Verdot 	HO € 36,99
7585108	Bay Window Caboose #2233 – Office	HO € 36,99
7508507	Tank Car #1299 	HO € 36,99
7508508	Tank Car #1256	HO € 36,99
7585106	Tank Car #1298	HO € 36,99
7585107	Tank Car #1257	HO € 36,99
7585109	Box Car #1203 	HO € 31,99
7585110	Box Car #1204	HO € 31,99
7508510	Ford C-Series Box Van 	HO € 36,99
7508502	Heavyweight Passenger Car Coach #1014 – Zinfandel 	HO € 38,99
7508503	Heavyweight Passenger Car Coach #1017 – Merlot	HO € 38,99
7508504	Heavyweight Passenger Car Observation #1011 – Cabernet Sauvignon 	HO € 38,99
7508505	Heavyweight Passenger Car Observation #1018 – Chardonnay	HO € 38,99
7508501	Heavyweight Passenger Car Dining #1013 – Silverado Trail 	HO € 38,99
7585102	Heavyweight Passenger Car Dining #1015 – Le Petit Gourmet	HO € 38,99
7585103	Heavyweight Passenger Car Dining #1100 – Gourmet Express	HO € 38,99

## Schneeschleuder & Tender – ready to roll!

**Epoche:** 1950 bis heute

Um den Schnee von den Gleisen zu räumen, wurden klassisch Schneepflüge eingesetzt, die den Schnee seitlich neben die Gleise schoben. Jedoch kamen die Schneepflüge schnell dort an ihre Grenzen, wo der Schnee einfach zu hoch lag. Hier kam die Erfindung der Schneesleuder gerade recht. Ein oder mehrere Lokomotiven wurden hinter die Schneesleuder gespannt, damit diese sich den Weg durch den Schnee fräsen konnte. Der abgetragene Schnee wurde dann hinter den Fräskopf transportiert und über einen Schacht wieder ausgestoßen. Somit war die Strecke für den Verkehr frei – bis zum nächsten Schneefall.

### Modelleigenschaften:

- Verbesserte Werkzeuge
- Lupenreiner Druck und Farbgebung
- Fensterverglasung
- Mit 12V-DC-Motor betriebene, rotierende Schneefräse
- Unmotorisiert

**Liefertermin:** August 2015



HO USA RTR Schneesleuder & ex-MDC Öl-Tender

Schneesleuder & Tender		
Art.-Nr.	Art.-Bez.	Spur / Preis
7593801	Union Pacific #900076	HO € 93,99
7593802	Alaska Railroad #3	HO € 93,99
7593803	Santa Fe #199361	HO € 93,99
7593804	Burlington Northern #972552	HO € 93,99
7593805	Chicago Burlington & Quincy #205099	HO € 93,99
7593806	New York Central #X-670N	HO € 93,99
7593807	Canadian National #55348 w/ #5115	HO € 93,99
7593809	Milwaukee Road #X900207	HO € 93,99

## Güterzugbegleitwagen – Bay Window Caboose

Das Zugbegleitpersonal im Bay Window Caboose sitzt im mittleren Teil des Wagens, welcher beidseitig ausgebuchtet ist. Diesen Bereich nennt man »bay window«, woher der Begleitwagen seinen Namen hat. Diese Ausbuchtung ermöglicht dem Personal eine bessere Sicht auf den Zug und ersetzt die früher übliche Aussichtskuppel auf dem Dach, die viel Gefahr mit sich brachte und immer wieder zu Unfällen führte.

Die Baltimore und Ohio bauten alle ihre Begleitwagen in diesem Design, nach einem im Jahr 1930 gebauten Versuchsmodell. Nach und nach übernahmen alle Eisenbahngesellschaften diese Modellvorlage, da die Bauart Ausbauten für eine höhere Durchfahrts Höhe in den Tunneln und an Überführungen überflüssig machte.

**Liefertermin:** August 2015



HO USA RTR 381 Güterzugbegleitwagen – Bay Window Caboose

### Modelleigenschaften:

- Komplett vormontiert und fertig für den Einsatz
- Fensterverglasung
- Zusätzlich angebrachte Zurüstteile, z. B. Leiter, Radbremse, Rauchabzug
- Lupenreiner Druck & Farbgebung für ein anspruchsvolles Erscheinungsbild
- Gewichtsbelastet für einen optimalen Lauf

Güterzugbegleitwagen – Bay Window Caboose			
Art.-Nr.	Art.-Bez.		Spur / Preis
7574796	Cotton Belt (SSW) #48		HO € 32,99
7574797	Cotton Belt (SSW) #55		HO € 32,99
7574798	Cotton Belt (SSW) #57		HO € 32,99
7574799	Delaware & Hudson #35720		HO € 32,99
7574800	Delaware & Hudson #35721		HO € 32,99
7574838	Delaware & Hudson #35722		HO € 32,99
7574839	Florida East Coast #803		HO € 32,99
7574840	Florida East Coast #809		HO € 32,99
7574841	Florida East Coast #817		HO € 32,99

Güterzugbegleitwagen – Bay Window Caboose			
Art.-Nr.	Art.-Bez.		Spur / Preis
7574842	Louisville & Nashville #1011		HO € 32,99
7574843	Louisville & Nashville #1032		HO € 32,99
7574844	Louisville & Nashville #1043		HO € 32,99
7574845	Missouri Pacific #12509		HO € 32,99
7574846	Missouri Pacific #12510		HO € 32,99
7574847	Missouri Pacific #12514		HO € 32,99
7574848	Southern #X403		HO € 32,99
7574849	Southern #X515		HO € 32,99
7574850	Southern #X3201		HO € 32,99

## 28' Auflieger mit Nachläufer

**Epoche:** 1980 bis heute

### Modelleigenschaften:

- Komplett vormontiert und fertig für den Einsatz
- Lupenreiner Druck und Farbgebung
- Zu verwenden mit Athearn Sattelzugmaschine
- Austauschbare Spindelstütze (erhöht und abgesenkt)
- Inklusive Nachläufer, optimiert für den TOFC-Transport (Trailer On Flat Cars), also auf Athearn 57' Spine Car und F89F Flachwagen

**Liefertermin:** August 2015



28' Auflieger mit Nachläufer

28' Auflieger mit Nachläufer, Spur HO		
Art.-Nr.	Art.-Bez.	Spur / Preis
7591018	Yellow #122089 & #122114	HO € 44,99
7591044	PIE #99-2434 & #93-2759	HO € 44,99
7591049	Preston #36617 & #37560	HO € 44,99
7591052	Consolidated Freight #15-2888 & #17-8627	HO € 44,99
7591053	Overnite #28-3322 & #26-4400	HO € 44,99
7591130	Roadway #35422 & #37624	HO € 44,99

28' Auflieger mit Nachläufer, Spur N		
Art.-Nr.	Art.-Bez.	Spur / Preis
7510197	Yellow #122089 & #122114	N € 41,99
7510820	PIE #99-2434 & #93-2759	N € 41,99
7510823	Preston #36617 & #37560	N € 41,99
7510827	Consolidated Freight #15-2888 & #17-8627	N € 41,99
7510828	Overnite #28-3322 & #26-4400	N € 41,99
7528302	Roadway #35422 & #37624	N € 41,99

# Modell-Landschaftsbau!

## Ein kreatives, vielfältiges Hobby, das Freude macht

Beim Modell-Landschaftsbau sind Ihrer Kreativität keine Grenzen gesetzt: Angefangen bei den ersten Planungen über die praktische Umsetzung bis hin zur realistischen Ausgestaltung der Details gibt es zahlreiche Möglichkeiten, Ihrer Fantasie freien Lauf zu lassen. Das Team von NOCH teilt Ihre Begeisterung für den Modell-Landschaftsbau und unterstützt Sie gerne bei allen Fragen, die mit diesem Hobby einhergehen:  
Was baue ich?

Wie gestalte ich die Szene?

Wie baue ich das Grundgerüst?

Wie wirkt die Landschaft natürlich?

Welche Details schaffen das gewisse Extra?

Mit zahlreichen Tipps und Tricks hilft NOCH Ihnen dabei, Ihre Modell-Landschaft genau nach Ihren Vorstellungen zu gestalten. Vernetzen Sie sich daher mit uns:

- Besuchen Sie uns auf einer Messe (siehe unten und auf [www.noch.de/messen](http://www.noch.de/messen))
- Buchen Sie ein Landschaftsbau-Seminar in unserem Werk in Wangen im Allgäu (siehe unten und auf [www.noch.de/seminare](http://www.noch.de/seminare))
- Vernetzen Sie sich mit uns auf Facebook ([www.noch.de/facebook](http://www.noch.de/facebook))
- Sehen Sie sich unsere riesige Auswahl an Bastel-Videos auf YouTube an ([www.youtube.com/NOCHGmbH](http://www.youtube.com/NOCHGmbH))
- Tauschen Sie sich mit Gleichgesinnten auf unserer Modellbau-Community [mymocom](http://www.mymocom.com) aus ([www.mymocom.com](http://www.mymocom.com))
- Lassen Sie sich auf unserer Homepage von faszinierenden Themenwelten inspirieren ([www.noch.de/themenwelten](http://www.noch.de/themenwelten))
- Abonnieren Sie unseren Newsletter und bleiben Sie auf dem Laufenden: [www.noch.de/newsletter](http://www.noch.de/newsletter)

Wir wünschen Ihnen viel Spaß und Freude mit Ihrem wunderbaren Hobby!

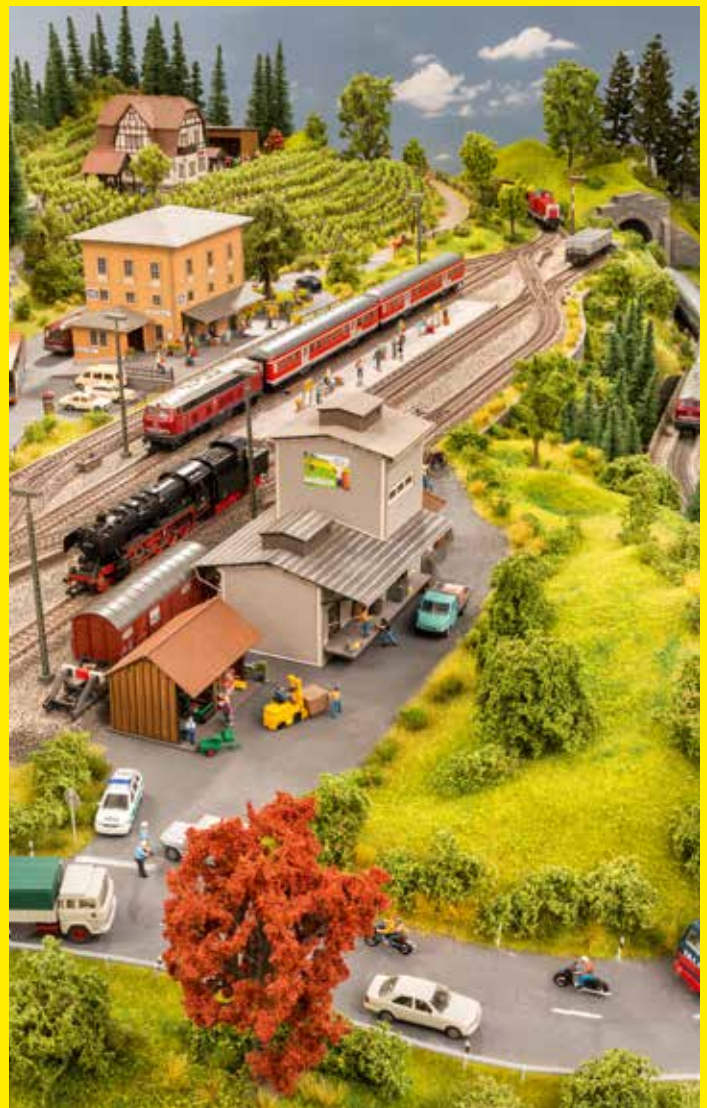

## Termine, Termine, Termine...

### 2015 bietet NOCH wieder viele interessante Events

#### Messen

Auf diesen Messen stellen wir im Jahr 2015 aus

- **On traXSI, Spoorwegmuseum, Utrecht**  
06. – 08. März 2015
- **INTERMODELLBAU, Dortmund**  
15. – 19. April 2015
- **Märklin-Tage / 32. Internationale Modellbahnausstellung**  
18. – 20. September 2015
- **modell – hobby – spiel, Leipzig**  
02. – 04. Oktober 2015
- **Model Hobby, Prag**  
08. – 11. Oktober 2015
- **Modellbaumesse, Wien**  
23. – 26. Oktober 2015
- **Die Modellbahn, München**  
06. – 08. November 2015
- **RAILEXPO, Paris**  
27. – 29. November 2015

Weitere Informationen zu Messebeteiligungen finden Sie auch unter [www.noch.de/messen](http://www.noch.de/messen)

#### Seminare

Erlernen Sie den Modell-Landschaftsbau von den Profis

- **PROFI III: Winter-Seminar (leider bereits ausgebucht)**  
20. – 21. Februar 2015
- **»Gebele-Seminar« (leider bereits ausgebucht)**  
27. – 28. Februar 2015
- **PROFI I: Landschaftsbau-Seminar**  
08. – 09. Mai 2015
- **PROFI II: Felsbau-Seminar (leider bereits ausgebucht)**  
12. – 13. Juni 2015
- **Eltern & Kind Seminar**  
23. – 24. Juli 2015
- **Eltern & Kind Seminar**  
27. – 28. August 2015
- **PROFI III: Winter-Seminar**  
18. – 19. September 2015
- **»Gebele-Seminar«**  
06. – 07. November 2015

Alle Seminare finden im Werk in Wangen im Allgäu statt. Den kompletten Seminarkalender und die Möglichkeit zur Anmeldung finden Sie auf [www.noch.de/seminare](http://www.noch.de/seminare)

#### NOCH Piktogramme



Laser-Cut Produkte



3D-Druck Produkte



micro-motion



Handbemalt



... wie im Original

NOCH GmbH & Co. KG

Postfach 1454

D-88230 Wangen im Allgäu

Tel.: +49 - 75 22 - 97 80-0

Fax: +49 - 75 22 - 97 80-80

E-Mail: [info@noch.de](mailto:info@noch.de)

[www.noch.de](http://www.noch.de) · [www.noch.com](http://www.noch.com)

 [www.noch.de/facebook](http://www.noch.de/facebook)